

MULTILINE 1800 | 1811 KATALOGPROGRAMM

Bauraumoptimiertes Kupplungssystem







EISELE IST QUALITÄT MADE IN GERMANY

Über 30 Patente, mehr als 8000 Standardartikel und 2000 kundenbezogene Sonderlösungen sind ein eindrucksvoller Nachweis unserer Leistungsfähigkeit. Ob aus Standardkomponenten konfiguriert oder individuell nach Maß gefertigt: Alle EISELE-Produkte überzeugen durch Qualität, lange Lebensdauer und ausgereifte Technik.

Unser Unternehmen bleibt sich und seiner Herkunft treu. Das EISELE-Portfolio wird nahezu 100% an unserem Standort in Waiblingen bei Stuttgart gefertigt. Durch die Lagerhaltung direkt am Produktionsstandort können wir unsere Kunden optimal versorgen und auf Bedarf und technische Anforderungen kurzfristig reagieren.

DIN EN ISO 9001: 2015 – EISELE ist seit 1994 zertifiziert. Diesen Qualitätsstandard aktualisieren wir bis heute und setzen ihn auch in Zukunft mit weiteren Zertifizierungen fort. Seit 2014 ist EISELE auch nach der internationalen Umweltmanagementnorm DIN EN ISO 14001:2015 zertifiziert.

Hinweise

Als Anbieter hochwertiger Anschlusslösungen bieten wir Ihnen speziell auf Ihren Einsatzbereich abgestimmte Anschlüsse und Schläuche.

Für die Auswahl des richtigen Materials ist der Anwender selbst verantwortlich.

Inhaltsübersicht

Seite

Programm

EISELE MULTILINE 1800 | 1811



1800 - Mehrfachkupplungen ohne Absperrung

7

1800

Preiswerte Standardkupplung ohne Absperrung mit Steckanschlüssen - vollständige montierte Auslieferung



1811 - Mehrfachkupplungen ohne und mit Absperrung

11

1811

Intuitive und verwechslungssichere Bedienung für Druckluft- und Vakuumanwendungen



Zubehör

21

ZUBEHÖR

Ideale Ergänzung zur MULTILINE



Kunststoffschläuche

31

99

PE, PA, PU, PU-H, ProWeld, PTFE, FEP, PFA, PVDF

Technische Informationen

41

Index

45

1800 - Mehrfachkupplungen ohne Absperrung

1800

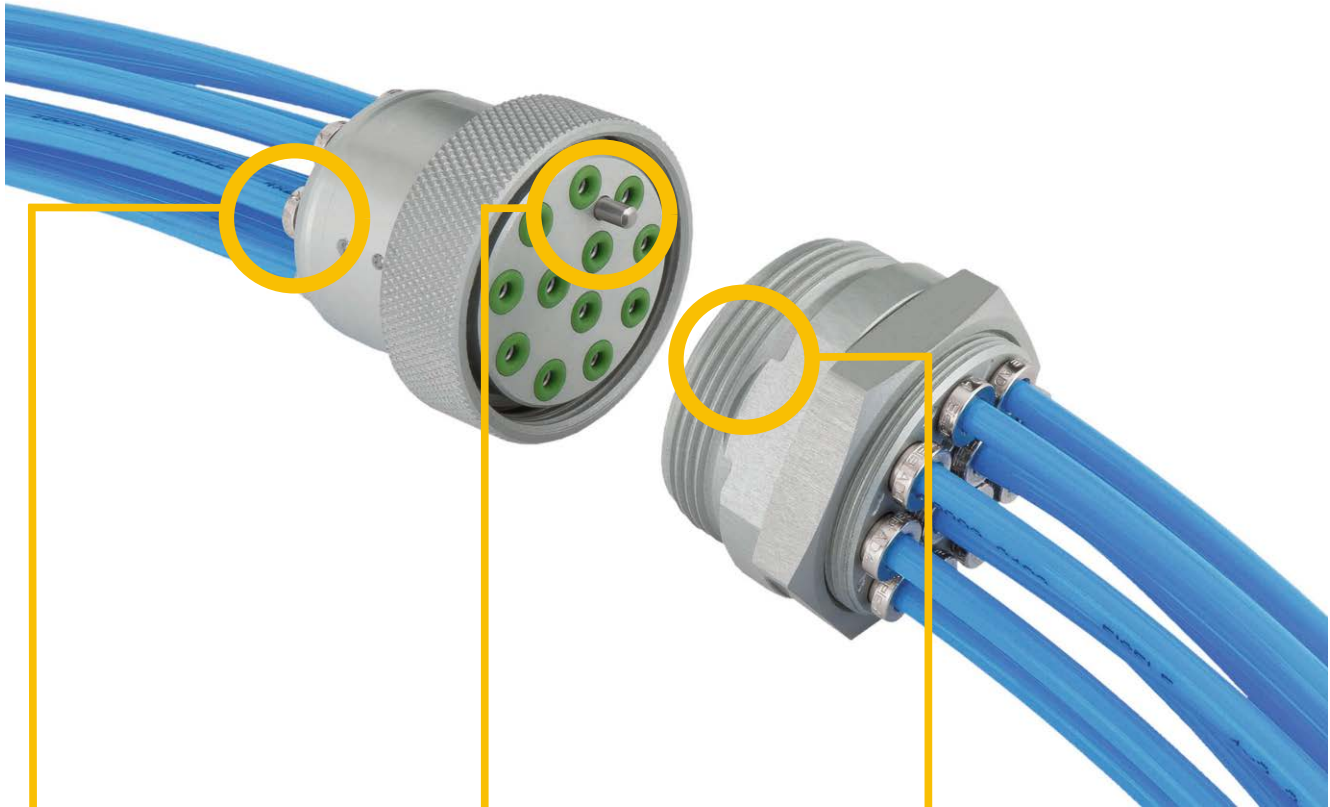

Geringe Gesamtkosten

- Vollständig montierte Auslieferung
- Schnellanschlüsse zur Schlauchbefestigung
- Voller Durchgang ohne Druckverlust

Hochwertige Verarbeitung

- Ganzmetallgehäuse
- Made in Germany
- Exklusives Design

Zeit- und platzsparend

- Bauraumoptimierte Konstruktion
- Patentierte Schnellanschlüsse
- Anschlussfehler werden durch Positionierstift verhindert
- Von 4 bis zu 32 Anschlüsse integrierbar

Funktionsweise

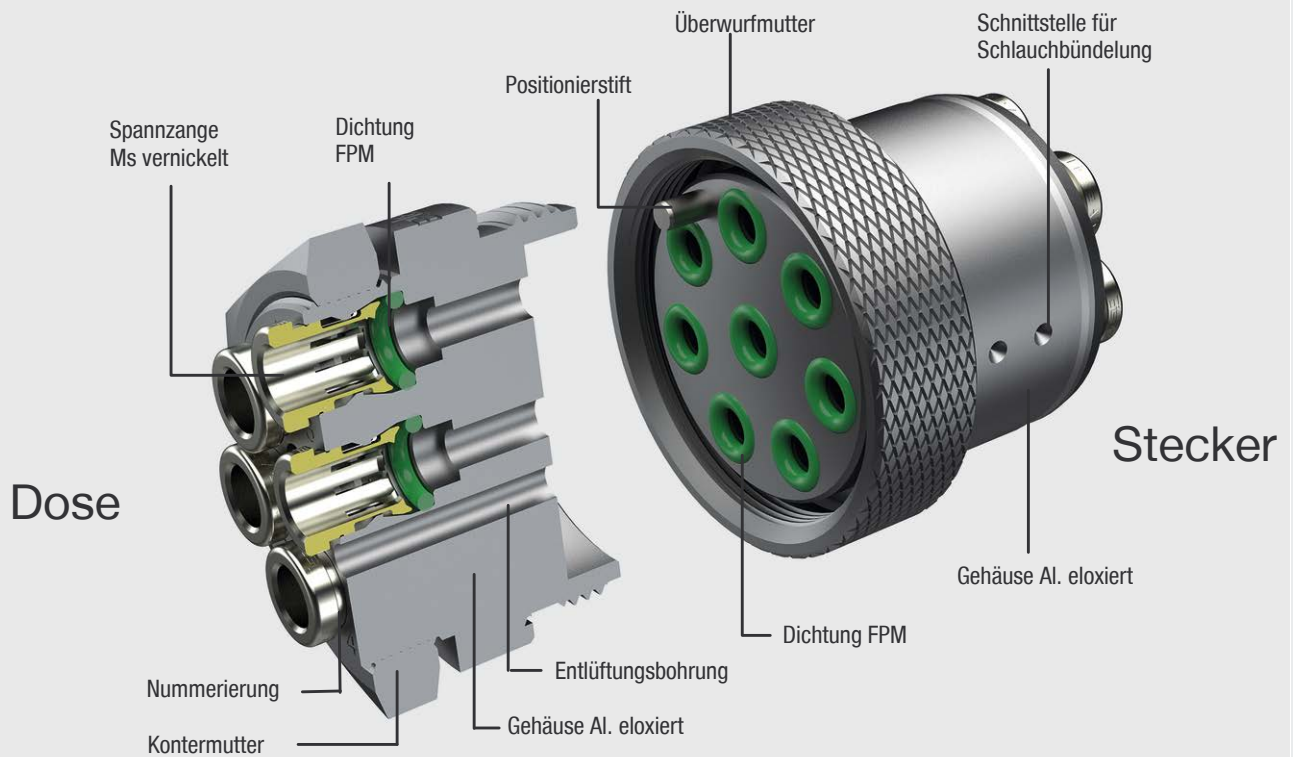

Die Schläuche werden auf beiden Seiten bis zum Anschlag in die nummerierten Schnellanschlüsse gesteckt. Von den Spannzangen werden die Schläuche sicher im Gehäuse gehalten. Auch nach langer Zeit können die Schläuche ohne Beschädigung einfach gelöst und wieder gesteckt werden.

Die richtige Position beim Verbinden der Kupplung findet sich durch den Positionierstift. Mit der Überwurfmutter werden beide Kupplungshälften sicher verbunden.

Eigenschaften

- Temperaturbereich: -20 bis zu +120°C
- Arbeitsdruck -0.95 bis 16 bar
- geeignet für Druckluft und Vakuum
- sehr schnelle und einfache Montage
- Kuppeln und entkuppeln ohne Werkzeug möglich
- nicht unter Druck kuppel- und entkuppelbar
- voller Durchgang ohne Druckverlust

Anwendungen

- Werkzeugwechsel
- Modulwechsel
- Apparatebau
- Maschinenbau
- Anlagenbau
- Roboter

Handhabung

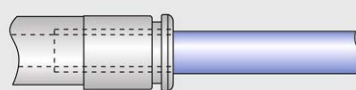

Montage:

Schlauch bis zum Anschlag in den Anschluss stecken

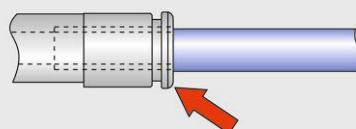

Demontage:

Lösering drücken, Schlauch herausziehen

Mehrfachkupplung | ohne Absperrung

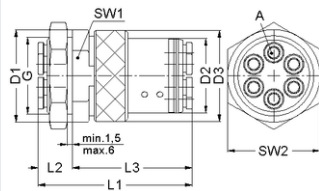

- Werkstoff: Aluminium natur eloxiert, Messing vernickelt
- Dichtung: FPM -20 bis +120 °C
- Arbeitsdruckbereich: -0,95 bis 16 bar
- als Schott montierbar
- geeignet für Druckluft, Vakuum

1800

Artikel-Nr.	Bezeichnung	Ausführung	für Schlauch	L1	L2	L3	G	D1	D2	D3	SW1	SW2	NW	g/Stück
VT1800-040201	Dose	4-fach	AD4 (5/32")	59	13,5	-	M23x1	29	-	-	23	27	2,5	35
VT1800-040202	Stecker	4-fach	AD4 (5/32")	59	-	45,5	-	-	23	30	-	-	2,5	42
VT1800-040401	Dose	4-fach	AD6	59	13,5	-	M30x1	36	-	-	30	36	4	58
VT1800-040402	Stecker	4-fach	AD6	59	-	45,5	-	-	29	35,5	-	-	4	61
VT1800-040601	Dose	4-fach	AD8 (5/16")	59,5	13,5	-	M36x1	44	-	-	36	41	6	87
VT1800-040602	Stecker	4-fach	AD8 (5/16")	59,5	-	46	-	-	36	44	-	-	6	95
VT1800-040901	Dose	4-fach	AD12	67,5	18	-	M52x1	63	-	-	-	58	9	205
VT1800-040902	Stecker	4-fach	AD12	67,5	-	49,5	-	-	51	SW60	-	-	9	203
VT1800-060201	Dose	6-fach	AD4 (5/32")	59	13,5	-	M30x1	36	-	-	30	36	2,5	59
VT1800-060202	Stecker	6-fach	AD4 (5/32")	59	-	45,5	-	-	29	35,5	-	-	2,5	64
VT1800-060401	Dose	6-fach	AD6	59	13,5	-	M36x1	44	-	-	36	41	4	80
VT1800-060402	Stecker	6-fach	AD6	59	-	45,5	-	-	34	44	-	-	4	81
VT1800-060601	Dose	6-fach	AD8 (5/16")	64,5	15,5	-	M50x1	55	-	-	50	56	6	176
VT1800-060602	Stecker	6-fach	AD8 (5/16")	64,5	-	49,5	-	-	48	55	-	-	6	163
VT1800-080201	Dose	8-fach	AD4 (5/32")	59	13,5	-	M30x1	36	-	-	30	36	2,5	59
VT1800-080202	Stecker	8-fach	AD4 (5/32")	59	-	45,5	-	-	29	35,5	-	-	2,5	65
VT1800-080401	Dose	8-fach	AD6	59	13,5	-	M36x1	44	-	-	36	41	4	83
VT1800-080402	Stecker	8-fach	AD6	59	-	45,5	-	-	36	44	-	-	4	92
VT1800-080601	Dose	8-fach	AD8 (5/16")	65	15,5	-	M50x1	55	-	-	50	56	6	177
VT1800-080602	Stecker	8-fach	AD8 (5/16")	65	-	49,5	-	-	48	55	-	-	6	157
VT1800-100201	Dose	10-fach	AD4 (5/32")	59	13,5	-	M36x1	42	-	-	36	41	2,5	86
VT1800-100202	Stecker	10-fach	AD4 (5/32")	59	-	45,5	-	-	34	44	-	-	2,5	91
VT1800-100401	Dose	10-fach	AD6	64,5	15,5	-	M50x1	55	-	-	50	56	4	178
VT1800-100402	Stecker	10-fach	AD6	64,5	-	49	-	-	48	55	-	-	4	159
VT1800-100601	Dose	10-fach	AD8 (5/16")	65	17,5	-	M60x1	69,5	-	-	60	67	6	196
VT1800-100602	Stecker	10-fach	AD8 (5/16")	65	-	47,5	-	-	58	68	-	-	6	235
VT1800-120201	Dose	12-fach	AD4 (5/32")	59	13,5	-	M36x1	42	-	-	36	41	2,5	180
VT1800-120202	Stecker	12-fach	AD4 (5/32")	59	-	45,5	-	-	36	44	-	-	2,5	180
VT1800-120401	Dose	12-fach	AD6	64,5	15,5	-	M50x1	55	-	-	50	56	4	204
VT1800-120402	Stecker	12-fach	AD6	64,5	-	49	-	-	48	55	-	-	4	197
VT1800-120601	Dose	12-fach	AD8 (5/16")	65	17,5	-	M60x1	69,5	-	-	-	67	6	83
VT1800-120602	Stecker	12-fach	AD8 (5/16")	65	-	47,5	-	-	58	68	-	-	6	91
VT1800-161801	Dose	16-fach	AD3	61	13,5	-	M34x1	40	-	-	36	41	2,3	117
VT1800-161802	Stecker	16-fach	AD3	61	-	47,5	-	-	34	41,5	-	-	2,3	130
VT1800-160201	Dose	16-fach	AD4 (5/32")	63	15,5	-	M40x1	46	-	-	41	46	2,5	117
VT1800-160202	Stecker	16-fach	AD4 (5/32")	63	-	47,5	-	-	40	49	-	-	2,5	130
VT1800-160401	Dose	16-fach	AD6	64,5	16,5	-	M52x1	63	-	-	-	58	4	207
VT1800-160402	Stecker	16-fach	AD6	64,5	-	48	-	-	51	SW60	-	-	4	204
VT1800-160601	Dose	16-fach	AD8 (5/16")	66	17,5	-	M70x1	81,5	-	-	-	76	6	361
VT1800-160602	Stecker	16-fach	AD8 (5/16")	66	-	48,5	-	-	70	SW80	-	-	6	370
VT1800-220401	Dose	22-fach	AD6	65	17	-	M64x1	75	-	-	-	72	4	316
VT1800-220402	Stecker	22-fach	AD6	65	-	48	-	-	63	SW72	-	-	4	625
VT1800-220601	Dose	22-fach	AD8 (5/16")	66	17	-	M80x1	90	-	-	-	86	6	452
VT1800-220602	Stecker	22-fach	AD8 (5/16")	66	-	49	-	-	79	SW87	-	-	6	454

1800 - Mehrfachkupplungen ohne Absperrung

10

Aluminium natur eloxiert, Messing vernickelt

Artikel-Nr.	Bezeichnung	Ausführung	für Schlauch	L1	L2	L3	G	D1	D2	D3	SW1	SW2	NW	g/Stück
VT1800-240201	Dose	24-fach	AD4 (5/32")	64	16	-	M52x1	65	-	-	-	58	2,5	223
VT1800-240202	Stecker	24-fach	AD4 (5/32")	64	-	48	-	-	51	SW60	-	-	2,5	309
VT1800-260401	Dose	26-fach	AD4	65,5	13,5	-	M70x1	81,5	-	-	-	80	4	363
VT1800-260402	Stecker	26-fach	AD4	65,5	-	48	-	-	70	SW76	-	-	4	373
VT1800-320401	Dose	32-fach	AD6	65,5	17	-	M80x1	90	-	-	-	86	4	456
VT1800-320402	Stecker	32-fach	AD6	65,5	-	48,5	-	-	79	SW87	-	-	4	459

1800

EISELE MULTILINE 1800 | 1811

1811 - Mehrfachkupplungen ohne und mit Absperrung

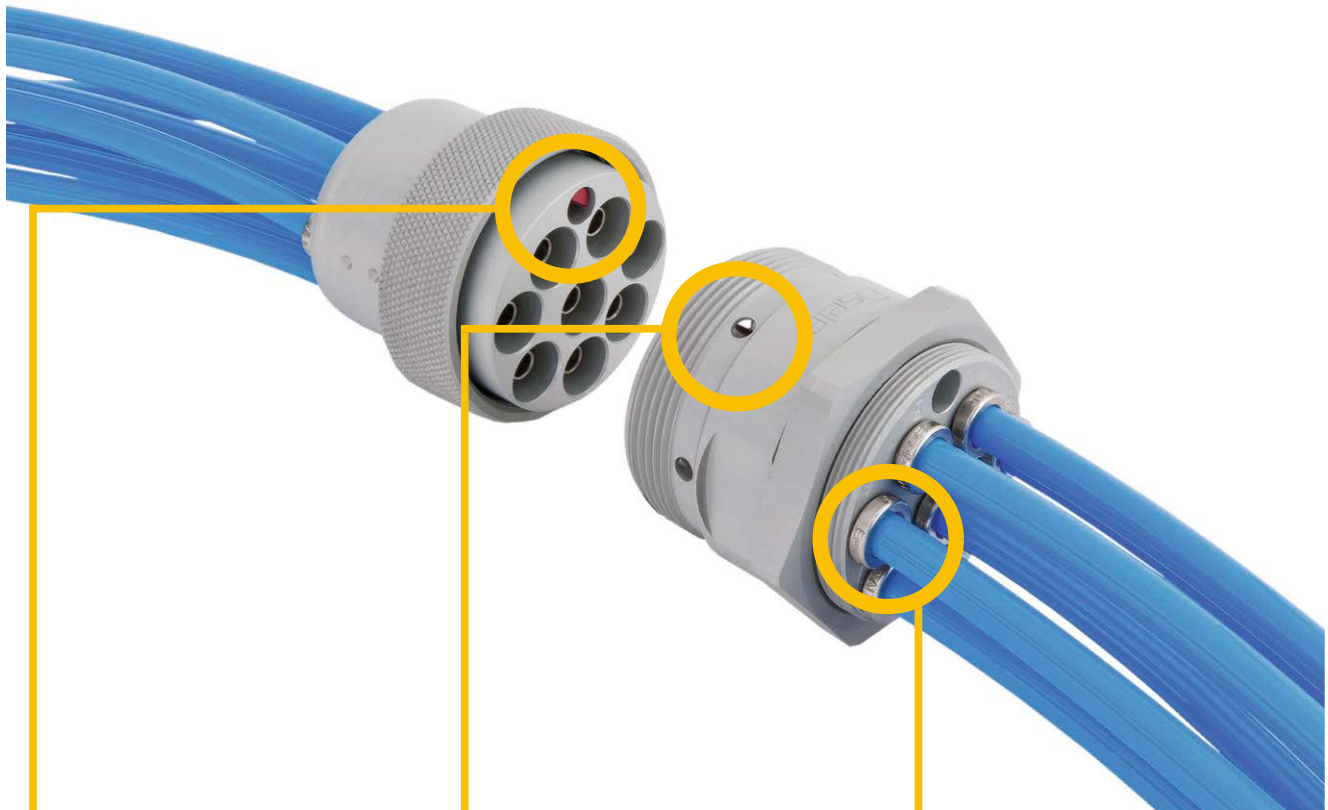

Intuitive Bedienung

- Steckposition wird durch Asymmetrie gefunden
- 4 verschiedene Codiermöglichkeiten durch optionale Codierstifte vorhanden

Zeit- und platzsparend

- Bauraumoptimierte Konstruktion
- Patentierte Steckanschlüsse
- Von 4 bis zu 12 Anschlüsse wählbar

Hochwertige Verarbeitung

- Ganzmetallgehäuse
- Made in Germany
- Exklusives Design
- Mit und ohne Absperrventile

1811

Funktionsweise

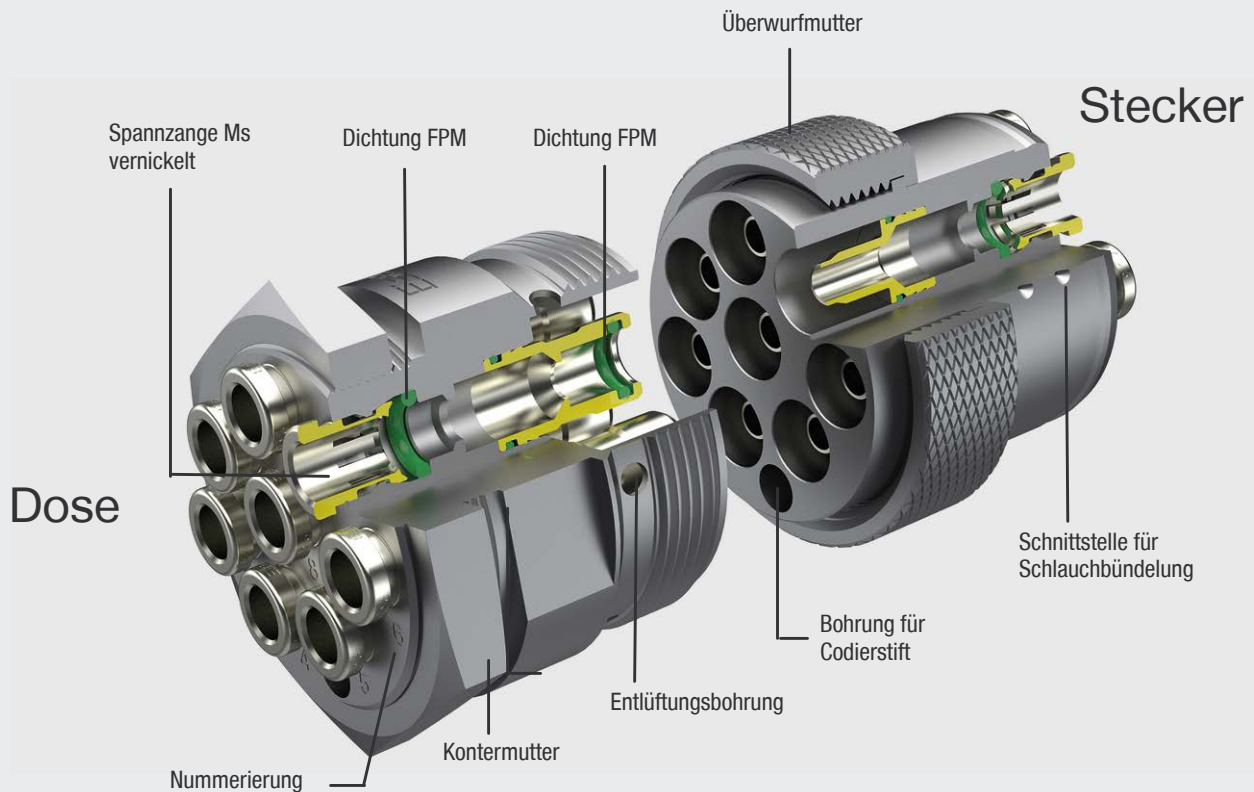

Die Schläuche werden auf beiden Seiten bis zum Anschlag in die nummerierten Steckanschlüsse gesteckt. Von den Spannzangen werden die Schläuche sicher im Gehäuse gehalten. Auch nach langer Zeit können die Schläuche ohne Beschädigung einfach gelöst und wieder gesteckt werden.

Die richtige Position beim Verbinden der Kupplung findet sich intuitiv. Durch die vier optional erhältlichen Codierstifte wird jegliche Verwechslung zwischen mehreren Kupplungen ausgeschlossen. Mit der Überwurfmutter werden beide Kupplungshälften sicher verbunden.

Eigenschaften

- Temperaturbereich: -20 bis zu +120°C
- Arbeitsdruckbereich: -0,8 bis zu 16 bar
- durchflussoptimiert
- sehr schnelle und einfache Montage
- Kuppeln und entkuppeln ohne Werkzeug möglich
- geeignet für Druckluft und Vakuum
- Je nach Ausführung der Absperrungen kann unter Druck gekuppelt und entkuppelt werden

Anwendungen

- Werkzeugwechsel
- Modulwechsel
- Apparatebau
- Maschinenbau
- Anlagenbau
- Roboter

Handhabung

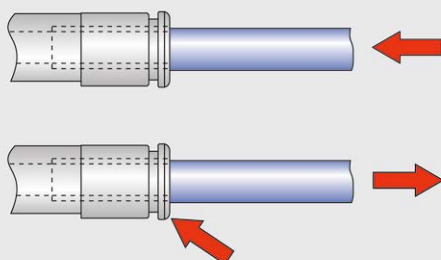

Montage: Schlauch bis zum Anschlag in den Anschluss stecken

Demontage: Lösering drücken, Schlauch herausziehen

Mehrfachkupplung | ohne Absperrung

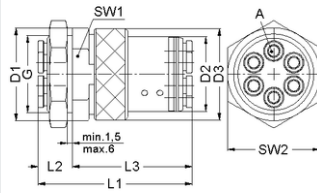

- Werkstoff: Aluminium natur eloxiert, Messing vernickelt
- Dichtung: FPM -20 bis 120 °C
- Arbeitsdruckbereich: -0,8 bis 16 bar
- als Schott montierbar
- geeignet für Druckluft, Vakuum

Artikel-Nr.	Bezeichnung	Ausführung	für Schlauch	L1	L2	L3	G	D1	D2	D3	SW1	SW2	NW	g/Stück
VT1811-04020001	Dose	4-fach	AD4 (5/32")	58,5	13,5	-	M25x1	30	-	-	25	30	2,5	49
VT1811-04020002	Stecker	4-fach	AD4 (5/32")	58,5	-	45	-	-	26	34	-	-	2,5	56
VT1811-04040001	Dose	4-fach	AD6	72	15,5	-	M30x1	35,8	-	-	30	36	4	86
VT1811-04040002	Stecker	4-fach	AD6	72	-	56,5	-	-	30	39,5	-	-	4	87
VT1811-04060001	Dose	4-fach	AD8 (5/16")	87,5	19	-	M42x1	50	-	-	42	50	6	194
VT1811-04060002	Stecker	4-fach	AD8 (5/16")	87,5	-	68,5	-	-	42	53,8	-	-	6	194
VT1811-06020001	Dose	6-fach	AD4 (5/32")	58,5	13,5	-	M30x1	35,5	-	-	32	36	2,5	150
VT1811-06020002	Stecker	6-fach	AD4 (5/32")	58,5	-	45	-	-	30	39,5	-	-	2,5	78
VT1811-06040001	Dose	6-fach	AD6	72,5	16	-	M36x1	41,8	-	-	36	41	4	120
VT1811-06040002	Stecker	6-fach	AD6	72,5	-	56,5	-	-	36	46,5	-	-	4	123
VT1811-06060001	Dose	6-fach	AD8 (5/16")	87,5	19	-	M50x1	56	-	-	50	56	6	269
VT1811-06060002	Stecker	6-fach	AD8 (5/16")	87,5	-	68,5	-	-	50	61	-	-	6	264
VT1811-08020001	Dose	8-fach	AD4 (5/32")	58,5	13,5	-	M34x1	39,8	-	-	34	41	2,5	93
VT1811-08020002	Stecker	8-fach	AD4 (5/32")	58,5	-	45	-	-	34	41,5	-	-	2,5	90
VT1811-08040001	Dose	8-fach	AD6	73	16	-	M40x1	45,8	-	-	41	46	4	148
VT1811-08040002	Stecker	8-fach	AD6	73	-	57	-	-	40	49	-	-	4	144
VT1811-08060001	Dose	8-fach	AD8 (5/16")	87,5	19	-	M54x1	64,8	-	-	-	60	6	334
VT1811-08060002	Stecker	8-fach	AD8 (5/16")	87,5	-	68,5	-	-	55	64,8	-	-	6	309
VT1811-10020001	Dose	10-fach	AD4 (5/32")	58,5	13,5	-	M38x1	50	-	-	41	46	2,5	112
VT1811-10020002	Stecker	10-fach	AD4 (5/32")	58,5	-	45	-	-	37	46	-	-	2,5	114
VT1811-10040001	Dose	10-fach	AD6	73,5	16	-	M46x1	52	-	-	46	52	4	192
VT1811-10040002	Stecker	10-fach	AD6	73,5	-	57,5	-	-	46	56	-	-	4	195
VT1811-12020001	Dose	12-fach	AD4 (5/32")	61,5	15,5	-	M42x1	47,8	-	-	46	50	2,5	147
VT1811-12020002	Stecker	12-fach	AD4 (5/32")	61,5	-	46	-	-	42	53,8	-	-	2,5	157
VT1811-12040001	Dose	12-fach	AD6	73,5	16	-	M48x1	54	-	-	50	54	4	219
VT1811-12040002	Stecker	12-fach	AD6	73,5	-	57,5	-	-	48	60	-	-	4	214
VT1811-16020001	Dose	16-fach	AD4 (5/32")	61,5	15,5	-	M48x1	54	-	-	46	54	2,5	189
VT1811-16020002	Stecker	16-fach	AD4 (5/32")	61,5	-	46	-	-	48	60	-	-	2,5	197

1811

Mehrfachkupplung | mit Absperrung am Stecker

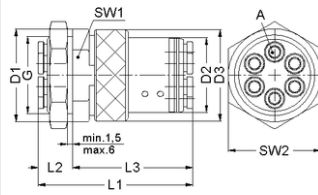

- Werkstoff: Aluminium natur eloxiert, Messing vernickelt
- Dichtung: FPM -20 bis 120 °C
- Arbeitsdruckbereich: 0 bis 16 bar
- als Schott montierbar
- geeignet für Druckluft

Artikel-Nr.	Bezeichnung	Ausführung	für Schlauch	L1	L2	L3	G	D1	D2	D3	SW1	SW2	NW	g/Stück
VT1811-04020001	Dose	4-fach	AD4 (5/32")	58,5	13,5	-	M25x1	30	-	-	25	30	2,5	49
VT1811-04020102	Stecker	4-fach	AD4 (5/32")	58,5	-	45	-	-	26	33,8	-	-	2,5	57
VT1811-04040001	Dose	4-fach	AD6	72	15,5	-	M30x1	35,8	-	-	30	36	4	86
VT1811-04040102	Stecker	4-fach	AD6	72	-	56,5	-	-	30	39,5	-	-	4	89
VT1811-04060001	Dose	4-fach	AD8 (5/16")	87,5	19	-	M42x1	50	-	-	42	50	6	194
VT1811-04060102	Stecker	4-fach	AD8 (5/16")	87,5	-	68,5	-	-	42	53,8	-	-	6	207
VT1811-06020001	Dose	6-fach	AD4 (5/32")	58,5	13,5	-	M30x1	35,5	-	-	32	36	2,5	150
VT1811-06020102	Stecker	6-fach	AD4 (5/32")	58,5	-	45	-	-	30	39,5	-	-	2,5	80
VT1811-06040001	Dose	6-fach	AD6	72,5	16	-	M36x1	41,8	-	-	36	41	4	120
VT1811-06040102	Stecker	6-fach	AD6	72,5	-	56,5	-	-	36	56,5	-	-	4	127
VT1811-06060001	Dose	6-fach	AD8 (5/16")	87,5	19	-	M50x1	56	-	-	50	56	6	269
VT1811-06060102	Stecker	6-fach	AD8 (5/16")	87,5	-	68,5	-	-	50	61	-	-	6	273
VT1811-08020001	Dose	8-fach	AD4 (5/32")	58,5	13,5	-	M34x1	39,8	-	-	34	41	2,5	93
VT1811-08020102	Stecker	8-fach	AD4 (5/32")	58,5	-	45	-	-	34	41,5	-	-	2,5	93
VT1811-08040001	Dose	8-fach	AD6	73	16	-	M40x1	45,8	-	-	41	46	4	148
VT1811-08040102	Stecker	8-fach	AD6	73	-	57	-	-	40	49	-	-	4	149
VT1811-08060001	Dose	8-fach	AD8 (5/16")	87,5	19	-	M54x1	64,8	-	-	-	60	6	334
VT1811-08060102	Stecker	8-fach	AD8 (5/16")	87,5	-	68,5	-	-	55	64,8	-	-	6	334
VT1811-10020001	Dose	10-fach	AD4 (5/32")	58,5	13,5	-	M38x1	50	-	-	41	46	2,5	112
VT1811-10020102	Stecker	10-fach	AD4 (5/32")	58,5	-	45	-	-	37	46	-	-	2,5	115
VT1811-10040001	Dose	10-fach	AD6	73,5	16	-	M46x1	52	-	-	46	52	4	192
VT1811-10040102	Stecker	10-fach	AD6	73,5	-	57,5	-	-	46	56	-	-	4	201
VT1811-12020001	Dose	12-fach	AD4 (5/32")	61,5	15,5	-	M42x1	47,8	-	-	46	50	2,5	147
VT1811-12020102	Stecker	12-fach	AD4 (5/32")	61,5	-	46	-	-	42	53,8	-	-	2,5	161
VT1811-12040001	Dose	12-fach	AD6	73,5	16	-	M48x1	54	-	-	50	54	4	219
VT1811-12040102	Stecker	12-fach	AD6	73,5	-	57,5	-	-	48	50	-	-	4	220
VT1811-16020001	Dose	16-fach	AD4 (5/32")	61,5	15,5	-	M48x1	54	-	-	46	54	2,5	189
VT1811-16020102	Stecker	16-fach	AD4 (5/32")	61,5	-	46	-	-	48	50	-	-	2,5	197

Mehrfachkupplung | mit Absperrung an der Dose

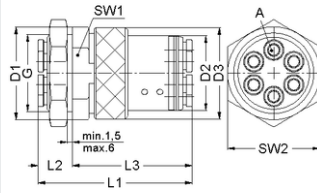

- Werkstoff: Aluminium natur eloxiert, Messing vernickelt
- Dichtung: FPM -20 bis 120 °C
- Arbeitsdruckbereich: 0 bis 16 bar
- als Schott montierbar
- geeignet für Druckluft

Artikel-Nr.	Bezeichnung	Ausführung	für Schlauch	L1	L2	L3	G	D1	D2	D3	SW1	SW2	NW	g/Stück
VT1811-04021001	Dose	4-fach	AD4 (5/32")	58,5	13,5	-	M25x1	29,8	-	-	25	30	2,5	51
VT1811-04020002	Stecker	4-fach	AD4 (5/32")	58,5	-	45	-	-	26	34	-	-	2,5	56
VT1811-04041001	Dose	4-fach	AD6	72	15,5	-	M30x1	35,8	-	-	30	36	4	90
VT1811-04040002	Stecker	4-fach	AD6	72	-	56,5	-	-	30	39,5	-	-	4	87
VT1811-04061001	Dose	4-fach	AD8 (5/16")	87,5	19	-	M42x1	50	-	-	42	50	6	199
VT1811-04060002	Stecker	4-fach	AD8 (5/16")	87,5	-	68,5	-	-	42	53,8	-	-	6	194
VT1811-06021001	Dose	6-fach	AD4 (5/32")	58,5	13,5	-	M30x1	35,8	-	-	32	36	2,5	75
VT1811-06020002	Stecker	6-fach	AD4 (5/32")	58,5	-	45	-	-	30	39,5	-	-	2,5	78
VT1811-06041001	Dose	6-fach	AD6	72,5	16	-	M36x1	41,8	-	-	36	41	4	128
VT1811-06040002	Stecker	6-fach	AD6	72,5	-	56,5	-	-	36	46,5	-	-	4	123
VT1811-06061001	Dose	6-fach	AD8 (5/16")	87,5	19	-	M50x1	56	-	-	50	56	6	277
VT1811-06060002	Stecker	6-fach	AD8 (5/16")	87,5	-	68,5	-	-	50	61	-	-	6	264
VT1811-08021001	Dose	8-fach	AD4 (5/32")	58,5	13,5	-	M34x1	39,8	-	-	34	41	2,5	96
VT1811-08020002	Stecker	8-fach	AD4 (5/32")	58,5	-	45	-	-	34	41,5	-	-	2,5	90
VT1811-08041001	Dose	8-fach	AD6	73	16	-	M40x1	45,8	-	-	41	46	4	156
VT1811-08040002	Stecker	8-fach	AD6	73	-	57	-	-	40	49	-	-	4	144
VT1811-08061001	Dose	8-fach	AD8 (5/16")	87,5	19	-	M54x1	64,8	-	-	-	60	6	345
VT1811-08060002	Stecker	8-fach	AD8 (5/16")	87,5	-	68,5	-	-	55	64,8	-	-	6	309
VT1811-10021001	Dose	10-fach	AD4 (5/32")	58,5	13,5	-	M38x1	44,8	-	-	41	46	2,5	119
VT1811-10020002	Stecker	10-fach	AD4 (5/32")	58,5	-	45	-	-	37	46	-	-	2,5	114
VT1811-10041001	Dose	10-fach	AD6	73,5	16	-	M46x1	52	-	-	46	52	4	201
VT1811-10040002	Stecker	10-fach	AD6	73,5	-	57,5	-	-	46	56	-	-	4	195
VT1811-12021001	Dose	12-fach	AD4 (5/32")	61,5	15,5	-	M42x1	47,8	-	-	46	50	2,5	153
VT1811-12020002	Stecker	12-fach	AD4 (5/32")	61,5	-	46	-	-	42	53,8	-	-	2,5	157
VT1811-12041001	Dose	12-fach	AD6	73,5	16	-	M48x1	54	-	-	48	54	4	230
VT1811-12040002	Stecker	12-fach	AD6	73,5	-	57,5	-	-	48	60	-	-	4	214
VT1811-16021001	Dose	16-fach	AD4 (5/32")	61,5	15,5	-	M48x1	54	-	-	46	54	2,5	197
VT1811-16020002	Stecker	16-fach	AD4 (5/32")	61,5	-	46	-	-	48	60	-	-	2,5	197

1811

Mehrfachkupplung | mit beidseitiger Absperrung

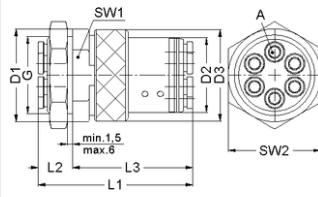

- Werkstoff: Aluminium natur eloxiert, Messing vernickelt
- Dichtung: FPM -20 bis 120 °C
- Arbeitsdruckbereich: 0 bis 16 bar
- als Schott montierbar
- geeignet für Druckluft

Artikel-Nr.	Bezeichnung	Ausführung	für Schlauch	L1	L2	L3	G	D1	D2	D3	SW1	SW2	NW	g/Stück
VT1811-04021001	Dose	4-fach	AD4 (5/32")	58,5	13,5	-	M25x1	29,8	-	-	25	30	2,5	51
VT1811-04021002	Stecker	4-fach	AD4 (5/32")	58,5	-	45	-	-	26	33,8	-	-	2,5	57
VT1811-04041001	Dose	4-fach	AD6	72	15,5	-	M30x1	35,8	-	-	30	36	4	90
VT1811-04041002	Stecker	4-fach	AD6	72	-	56,5	-	-	30	39,5	-	-	4	89
VT1811-04061001	Dose	4-fach	AD8 (5/16")	87,5	19	-	M42x1	50	-	-	42	50	6	199
VT1811-04061002	Stecker	4-fach	AD8 (5/16")	87,5	-	68,5	-	-	42	53,8	-	-	6	207
VT1811-06021001	Dose	6-fach	AD4 (5/32")	58,5	13,5	-	M30x1	35,8	-	-	32	36	2,5	75
VT1811-06021002	Stecker	6-fach	AD4 (5/32")	58,5	-	45	-	-	30	39,5	-	-	2,5	80
VT1811-06041001	Dose	6-fach	AD6	72,5	16	-	M36x1	41,8	-	-	36	41	4	128
VT1811-06041002	Stecker	6-fach	AD6	72,5	-	56,5	-	-	36	56,5	-	-	4	127
VT1811-06061001	Dose	6-fach	AD8 (5/16")	87,5	19	-	M50x1	56	-	-	50	56	6	277
VT1811-06061002	Stecker	6-fach	AD8 (5/16")	87,5	-	68,5	-	-	50	61	-	-	6	273
VT1811-08021001	Dose	8-fach	AD4 (5/32")	58,5	13,5	-	M34x1	39,8	-	-	34	41	2,5	96
VT1811-08021002	Stecker	8-fach	AD4 (5/32")	58,5	-	45	-	-	34	41,5	-	-	2,5	93
VT1811-08041001	Dose	8-fach	AD6	73	16	-	M40x1	45,8	-	-	41	46	4	156
VT1811-08041002	Stecker	8-fach	AD6	73	-	57	-	-	40	49	-	-	4	149
VT1811-08061001	Dose	8-fach	AD8 (5/16")	87,5	19	-	M54x1	64,8	-	-	-	60	6	345
VT1811-08061002	Stecker	8-fach	AD8 (5/16")	87,5	-	68,5	-	-	55	64,8	-	-	6	334
VT1811-10021001	Dose	10-fach	AD4 (5/32")	58,5	13,5	-	M38x1	44,8	-	-	41	46	2,5	119
VT1811-10021002	Stecker	10-fach	AD4 (5/32")	58,5	-	45	-	-	37	46	-	-	2,5	115
VT1811-10041001	Dose	10-fach	AD6	73,5	16	-	M46x1	52	-	-	46	52	4	201
VT1811-10041002	Stecker	10-fach	AD6	73,5	-	57,5	-	-	46	56	-	-	4	201
VT1811-12021001	Dose	12-fach	AD4 (5/32")	61,5	15,5	-	M42x1	47,8	-	-	46	50	2,5	153
VT1811-12021002	Stecker	12-fach	AD4 (5/32")	61,5	-	46	-	-	42	53,8	-	-	2,5	161
VT1811-12041001	Dose	12-fach	AD6	73,5	16	-	M48x1	54	-	-	48	54	4	230
VT1811-12041002	Stecker	12-fach	AD6	73,5	-	57,5	-	-	48	50	-	-	4	220
VT1811-16021001	Dose	16-fach	AD4 (5/32")	61,5	15,5	-	M48x1	54	-	-	46	54	2,5	197
VT1811-16021002	Stecker	16-fach	AD4 (5/32")	61,5	-	46	-	-	48	50	-	-	2,5	197

Mehrfachkupplung | mit Absperrung am Stecker | Vakuum Ausführung**

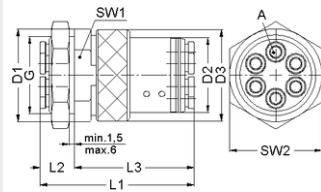

- Werkstoff: Aluminium natur eloxiert, Messing vernickelt
- Dichtung: FPM -20 bis 120 °C
- Arbeitsdruckbereich: -0,8 bis 16 bar
- als Schott montierbar
- geeignet für Druckluft, Vakuum

Artikel-Nr.	Bezeichnung	Ausführung	für Schlauch	L1	L2	L3	G	D1	D2	D3	SW1	SW2	NW	g/Stück
VT1811-04020001	Dose	4-fach	AD4 (5/32")	58,5	13,5	-	M25x1	30	-	-	25	30	2,5	49
VT1811-04020202	Stecker	4-fach	AD4 (5/32")	58,5	-	45	-	30	26	34	-	-	2,5	57
VT1811-04040001	Dose	4-fach	AD6	72	15,5	-	M30x1	35,8	-	-	30	36	4	86
VT1811-04040202	Stecker	4-fach	AD6	72	-	56,5	-	35,8	30	39,5	-	-	4	89
VT1811-04060001	Dose	4-fach	AD8 (5/16")	87,5	19	-	M42x1	50	-	-	42	50	6	194
VT1811-04060202	Stecker	4-fach	AD8 (5/16")	87,5	-	68,5	-	48	42	54	-	-	6	207
VT1811-06020001	Dose	6-fach	AD4 (5/32")	58,5	13,5	-	M30x1	35,5	-	-	32	36	2,5	150
VT1811-06020202	Stecker	6-fach	AD4 (5/32")	58,5	-	45	-	36	30	39,5	-	-	2,5	80
VT1811-06040202	Stecker	6-fach	AD6	72,5	-	56,5	-	41,8	36	45	-	-	4	127
VT1811-06060001	Dose	6-fach	AD8 (5/16")	87,5	19	-	M50x1	56	-	-	50	56	6	269
VT1811-06060202	Stecker	6-fach	AD8 (5/16")	87,5	-	68,5	-	56	50	60	-	-	6	283
VT1811-08020001	Dose	8-fach	AD4 (5/32")	58,5	13,5	-	M34x1	39,8	-	-	34	41	2,5	93
VT1811-08020202	Stecker	8-fach	AD4 (5/32")	58,5	-	45	-	39,8	34	41,5	-	-	2,5	93
VT1811-08040001	Dose	8-fach	AD6	73	16	-	M40x1	45,8	-	-	41	46	4	148
VT1811-08040202	Stecker	8-fach	AD6	73	-	57	-	45,8	40	49	-	-	4	149
VT1811-08060001	Dose	8-fach	AD8 (5/16")	87,5	19	-	M54x1	64,8	-	-	-	60	6	334
VT1811-08060202	Stecker	8-fach	AD8 (5/16")	87,5	-	68,5	-	60	55	65	-	-	6	334
VT1811-10020001	Dose	10-fach	AD4 (5/32")	58,5	13,5	-	M38x1	50	-	-	41	46	2,5	112
VT1811-10020202	Stecker	10-fach	AD4 (5/32")	58,5	-	45	-	50	37	46	-	-	2,5	115
VT1811-10040001	Dose	10-fach	AD6	73,5	16	-	M46x1	52	-	-	46	52	4	192
VT1811-10040202	Stecker	10-fach	AD6	63,5	-	57,5	-	58,8	46	56	-	-	4	201
VT1811-12020001	Dose	12-fach	AD4 (5/32")	61,5	15,5	-	M42x1	47,8	-	-	46	50	2,5	147
VT1811-12020202	Stecker	12-fach	AD4 (5/32")	59,5	-	46	-	47,8	42	51,8	-	-	2,5	161
VT1811-12040001	Dose	12-fach	AD6	73,5	16	-	M48x1	54	-	-	50	54	4	219
VT1811-12040202	Stecker	12-fach	AD6	76	-	60	-	54	48	60	-	-	4	220
VT1811-16020202	Stecker	16-fach	AD4 (5/32")	61,5	-	46	-		48	60	-	-	2,5	203

** auf Anfrage

1811

Mehrfachkupplung | mit Absperrung an der Dose | Vakuum Ausführung**

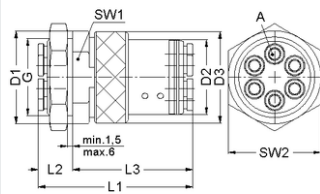

- Werkstoff: Aluminium natur eloxiert, Messing vernickelt
- Dichtung: FPM -20 bis 120 °C
- Arbeitsdruckbereich: -0,8 bis 16 bar
- als Schott montierbar
- geeignet für Druckluft, Vakuum

1811

Artikel-Nr.	Bezeichnung	Ausführung	für Schlauch	L1	L2	L3	G	D1	D2	D3	SW1	SW2	NW	g/Stück
VT1811-04022001	Dose	4-fach	AD4 (5/32")	58,5	13,5	-	M25x1	29,8	-	-	25	30	2,5	51
VT1811-04020002	Stecker	4-fach	AD4 (5/32")	58,5	-	45	-	-	26	34	-	-	2,5	56
VT1811-04042001	Dose	4-fach	AD6	72	15,5	-	M30x1	35,8	-	-	30	36	4	89
VT1811-04040002	Stecker	4-fach	AD6	72	-	56,5	-	-	30	39,5	-	-	4	87
VT1811-04062001	Dose	4-fach	AD8 (5/16")	87,5	19	-	M42x1	50	-	-	42	50	6	199
VT1811-04060002	Stecker	4-fach	AD8 (5/16")	87,5	-	68,5	-	-	42	53,8	-	-	6	194
VT1811-06022001	Dose	6-fach	AD4 (5/32")	58,5	13,5	-	M30x1	35,8	-	-	32	36	2,5	75
VT1811-06020002	Stecker	6-fach	AD4 (5/32")	58,5	-	45	-	-	30	39,5	-	-	2,5	78
VT1811-06042001	Dose	6-fach	AD6	72,5	16	-	M36x1	41,8	-	-	36	41	4	128
VT1811-06040002	Stecker	6-fach	AD6	72,5	-	56,5	-	-	36	46,5	-	-	4	123
VT1811-06062001	Dose	6-fach	AD8 (5/16")	87,5	19	-	M50x1	56	-	-	50	56	6	277
VT1811-06060002	Stecker	6-fach	AD8 (5/16")	87,5	-	68,5	-	-	50	61	-	-	6	264
VT1811-08022001	Dose	8-fach	AD4 (5/32")	58,5	13,5	-	M34x1	39,8	-	-	34	41	2,5	96
VT1811-08020002	Stecker	8-fach	AD4 (5/32")	58,5	-	45	-	-	34	41,5	-	-	2,5	90
VT1811-08042001	Dose	8-fach	AD6	73	16	-	M40x1	45,8	-	-	41	46	4	155
VT1811-08040002	Stecker	8-fach	AD6	73	-	57	-	-	40	49	-	-	4	144
VT1811-08062001	Dose	8-fach	AD8 (5/16")	87,5	19	-	M54x1	60	-	-	55	60	6	345
VT1811-08060002	Stecker	8-fach	AD8 (5/16")	87,5	-	68,5	-	-	55	64,8	-	-	6	309
VT1811-10022001	Dose	10-fach	AD4 (5/32")	58,5	13,5	-	M38x1	50	-	-	41	46	2,5	119
VT1811-10020002	Stecker	10-fach	AD4 (5/32")	58,5	-	45	-	-	37	46	-	-	2,5	114
VT1811-10042001	Dose	10-fach	AD6	63,5	16	-	M46x1	58,8	-	-	46	55	4	201
VT1811-10040002	Stecker	10-fach	AD6	73,5	-	57,5	-	-	46	56	-	-	4	195
VT1811-12022001	Dose	12-fach	AD4 (5/32")	59,5	13,5	-	M42x1	47,8	-	-	46	50	2,5	153
VT1811-12020002	Stecker	12-fach	AD4 (5/32")	61,5	-	46	-	-	42	53,8	-	-	2,5	157
VT1811-12042001	Dose	12-fach	AD6	76	16	-	M48x1	54	-	-	48	55	4	230
VT1811-12040002	Stecker	12-fach	AD6	73,5	-	57,5	-	-	48	60	-	-	4	214
VT1811-16022001	Dose	16-fach	AD4 (5/32")	61,5	15,5	-	M48x1	54	-	-	46	54	2,5	197
VT1811-16020002	Stecker	16-fach	AD4 (5/32")	61,5	-	46	-	-	48	60	-	-	2,5	197

** auf Anfrage

Mehrfachkupplung | mit beidseitiger Absperrung | Vakuum Ausführung**

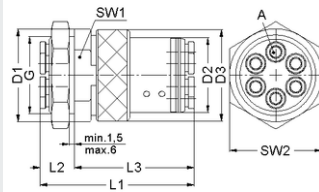

- Werkstoff: Aluminium natur eloxiert, Messing vernickelt
- Dichtung: FPM -20 bis 120 °C
- Arbeitsdruckbereich: -0,8 bis 16 bar
- als Schott montierbar
- geeignet für Druckluft, Vakuum

Artikel-Nr.	Bezeichnung	Ausführung	für Schlauch	L1	L2	L3	G	D1	D2	D3	SW1	SW2	NW	g/Stück
VT1811-04022001	Dose	4-fach	AD4 (5/32")	58,5	13,5	-	M25x1	29,8	-	-	25	30	2,5	51
VT1811-04020202	Stecker	4-fach	AD4 (5/32")	58,5	-	45	-	30	26	34	-	-	2,5	57
VT1811-04042001	Dose	4-fach	AD6	72	15,5	-	M30x1	35,8	-	-	30	36	4	89
VT1811-04040202	Stecker	4-fach	AD6	72	-	56,5	-	35,8	30	39,5	-	-	4	89
VT1811-04062001	Dose	4-fach	AD8 (5/16")	87,5	19	-	M42x1	50	-	-	42	50	6	199
VT1811-04060202	Stecker	4-fach	AD8 (5/16")	87,5	-	68,5	-	48	42	54	-	-	6	207
VT1811-06022001	Dose	6-fach	AD4 (5/32")	58,5	13,5	-	M30x1	35,8	-	-	32	36	2,5	75
VT1811-06020202	Stecker	6-fach	AD4 (5/32")	58,5	-	45	-	36	30	39,5	-	-	2,5	80
VT1811-06042001	Dose	6-fach	AD6	72,5	16	-	M36x1	41,8	-	-	36	41	4	128
VT1811-06040202	Stecker	6-fach	AD6	72,5	-	56,5	-	41,8	36	45	-	-	4	127
VT1811-06062001	Dose	6-fach	AD8 (5/16")	87,5	19	-	M50x1	56	-	-	50	56	6	277
VT1811-06060202	Stecker	6-fach	AD8 (5/16")	87,5	-	68,5	-	56	50	60	-	-	6	283
VT1811-08022001	Dose	8-fach	AD4 (5/32")	58,5	13,5	-	M34x1	39,8	-	-	34	41	2,5	96
VT1811-08020202	Stecker	8-fach	AD4 (5/32")	58,5	-	45	-	39,8	34	41,5	-	-	2,5	93
VT1811-08042001	Dose	8-fach	AD6	73	16	-	M40x1	45,8	-	-	41	46	4	155
VT1811-08040202	Stecker	8-fach	AD6	73	-	57	-	45,8	40	49	-	-	4	149
VT1811-08062001	Dose	8-fach	AD8 (5/16")	87,5	19	-	M54x1	60	-	-	55	60	6	345
VT1811-08060202	Stecker	8-fach	AD8 (5/16")	87,5	-	68,5	-	60	55	65	-	-	6	334
VT1811-10022001	Dose	10-fach	AD4 (5/32")	58,5	13,5	-	M38x1	50	-	-	41	46	2,5	119
VT1811-10020202	Stecker	10-fach	AD4 (5/32")	58,5	-	45	-	50	37	46	-	-	2,5	115
VT1811-10042001	Dose	10-fach	AD6	63,5	16	-	M46x1	58,8	-	-	46	55	4	201
VT1811-10040202	Stecker	10-fach	AD6	63,5	-	57,5	-	58,8	46	56	-	-	4	201
VT1811-12022001	Dose	12-fach	AD4 (5/32")	59,5	13,5	-	M42x1	47,8	-	-	46	50	2,5	153
VT1811-12020202	Stecker	12-fach	AD4 (5/32")	59,5	-	46	-	47,8	42	51,8	-	-	2,5	161
VT1811-12042001	Dose	12-fach	AD6	76	16	-	M48x1	54	-	-	48	55	4	230
VT1811-12040202	Stecker	12-fach	AD6	76	-	60	-	54	48	60	-	-	4	220
VT1811-16022001	Dose	16-fach	AD4 (5/32")	61,5	15,5	-	M48x1	54	-	-	46	54	2,5	197
VT1811-16020202	Stecker	16-fach	AD4 (5/32")	61,5	-	46	-		48	60	-	-	2,5	203

** auf Anfrage

1811

Zubehör

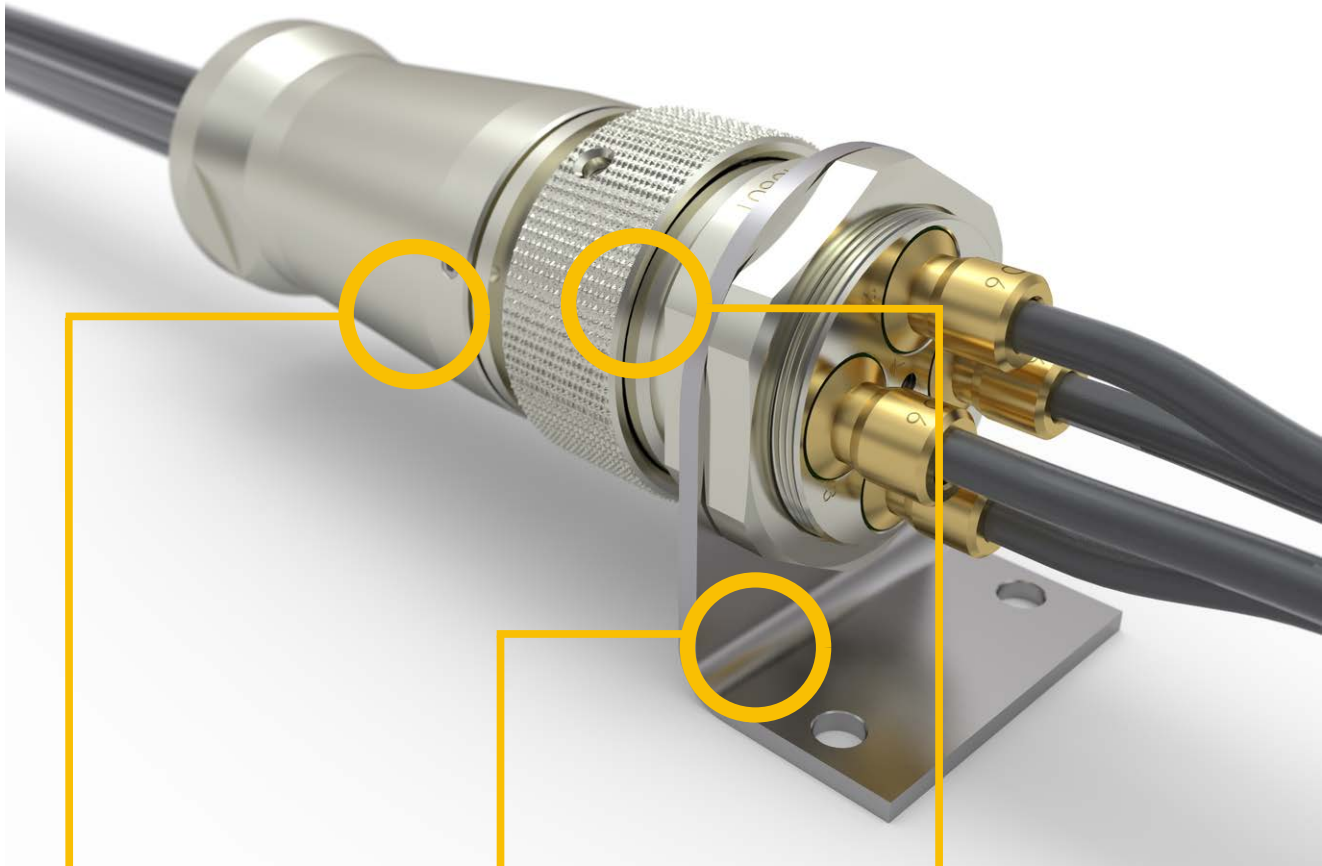

Schlauchbündelung

- Schützt vor Verschmutzung
- Kein Abknicken der Schläuche
- Zugentlastung der Schläuche
- Anschlussmöglichkeit für Schutzschläuche

Haltewinkel

- Einfache Montageanbindung an Maschinen
- Keine Sonderbohrung notwendig

Schutzkappe

- Verhindert Verschmutzung im geöffneten Zustand

ZUBEHÖR

Schlauchbündelung für Kupplungsstecker Serie 1800 + 1811

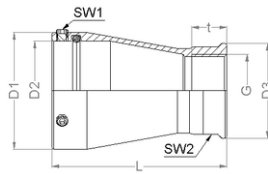

- Werkstoff: Aluminium natur eloxiert
- Dichtung: FPM -20 bis 120 °C
- Wird an den Kupplungsstecker angeschraubt
- Durchmesser D2 Schlauchbündelung muss gleich Durchmesser D1 Kupplungsstecker sein

Artikel-Nr.	D2	G	SW1	SW2	L1	D1	D3	t	g/Stück
VT1800-990123	23	M20x1,5	2	24	50	29,5	26	11	26
VT1800-990126	26	M20x1,5	2	24	50	32	26	10	25
VT1800-990129	29	M25x1,5	2	30	52	35	32,5	12	34
VT1800-990130	30	M25x1,5	2	30	52	36	32,5	12	34
VT1800-990134	34	M25x1,5	2	30	60	40	32,5	12	42
VT1800-990136	36	M32x1,5	2	36	67	42	40	14	56
VT1800-990137	37	M32x1,5	2	36	67	43	40	14	58
VT1800-990138	38	M32x1,5	2	36	67	44	40	14	60
VT1800-990140	40	M32x1,5	2	36	72	46	40	14	65
VT1800-990142	42	M40x1,5	2	42	80	48	48	15	82
VT1800-990146	46	M40x1,5	2	42	80	52	48	14	83
VT1800-990148	48	M40x1,5	2	42	80	55	48	15	83
VT1800-990150	50	M40x1,5	2	42	80	57	48	14	93
VT1800-990151	51	M40x1,5	2	42	80	58	48	14	98
VT1800-990155	55	M40x1,5	2	42	80	62	48	14	92
VT1800-990158	58	M50x1,5	2	55	82	65	60	15	143
VT1800-990165	65	M50x1,5	2	55	91	72	60	15	180
VT1800-990168	68	M63x1,5	2	67	91	75	75	15	189
VT1800-990170	70	M63x1,5	2	70	91	77	75	15	213
VT1800-990179	79	M65x1,5	2	-	90	88	75	20	245

Haltewinkel für Kupplungsdose Serie 1800 + 1811

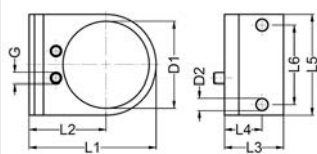

- Werkstoff: Edelstahl 1.4301
- Durchmesser D1 passend zum Gewinde G1 der Kupplungsdose

Artikel-Nr.	für Gewinde	D1	G	L1	L2	L3	L4	L5	L6	D2	g/Stück
1811-9523	M23x1	23	M6	45	30,5	33	21	29	17	6,5	37
1811-9525	M25x1	25	M6	47	31	33	21	32	20	6,5	41
1811-9530	M30x1	30	M6	53	35	33	21	38	26	6,5	52
1811-9534	M34x1	34	M6	58	37	33	21	42	30	6,5	58
1811-9536	M36x1	36	M6	59	37	33	21	44	32	6,5	61
1811-9538	M38x1	38	M6	65	42	33	21	46	34	6,5	65
1811-9540	M40x1	40	M6	67	43	33	21	48	36	6,5	72
1811-9542	M42x1	42	M6	69	44	33	21	50	38	6,5	72
1811-9546	M46x1	46	M6	70	43	33	21	54	42	6,5	76
1811-9548	M48x1	48	M6	71	43	33	21	56	44	6,5	79
1811-9550	M50x1	50	M6	75	45	33	21	58	46	6,5	84
1811-9552	M52x1	52	-	80	49	33	21	61	49	6,5	93
1811-9554	M54x1	54	M6	83	51	33	21	64	52	6,5	101
1811-9560	M60x1	60	-	88	52	33	21	71	59	6,5	111
1811-9564	M64x1	64	-	93	55	33	21	75	63	6,5	121
1811-9570	M70x1	70	M6	101	60	33	21	80	68	6,5	133
1811-9580	M80x1	80	-	113	67	33	21	91	79	6,5	159

ZUBEHÖR

Reduzierstecker

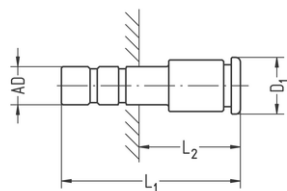

- Werkstoff: Messing vernickelt
- Dichtung: NBR -20 bis 80 °C
- Arbeitsdruckbereich: -0,95 bis 16 bar
- Passend für alle Anschlüsse aus den Programmen 14, 14A und 15 in der entsprechenden Größe sowie für alle MULTILINE Kupplungen

Artikel-Nr.	Stecker AD	für Schlauch	L1	L2	D1	NW	g/Stück
821-0204	4	AD6	35,5	22	11,4	2	9
821-0206	4	AD8 (5/16")	37	23,5	14,6	2	13
821-0402	6	AD4 (5/32")	32,5	15,5	8,6	2	6
821-0406	6	AD8 (5/16")	39	22	14,6	4	14
821-0602	8	AD4 (5/32")	28	9,3	9,8	2	6
821-0604	8	AD6	38	16,3	11,4	4	10
821-0804	10	AD6	41,5	22,5	11,4	4	13
821-0806	10	AD8 (5/16")	43	22	14,6	6	16
821-0906	12	AD8 (5/16")	47,5	21,5	14,6	6	23
821-0908	12	AD10	53,5	27,5	16,6	8	30
821-1108	14	AD10	53	25	16,6	8	31
821-1109	14	AD12	61	33	19,9	9	48

Verschlussstecker

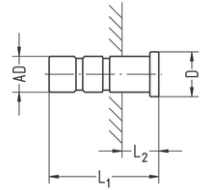

- Werkstoff: Messing vernickelt
- Temperaturbereich: -20 bis +120 °C
- Arbeitsdruckbereich: -0,95 bis 24 bar
- Passend für alle Anschlüsse aus den Programmen 14, 14A und 15 in der entsprechenden Größe sowie für alle MULTILINE Kupplungen

Artikel-Nr.	Stecker AD	L1	L2	D	g/Stück
623-1800	3	18,5	7	6	1
623-0200	4	19	7	5,5	2
623-4300	4,3	19	7	5,5	2
623-0300	5	21	7,5	6,8	4
623-0400	6	21,5	6,5	7,8	5
623-6300	1/4" (6,3)	21,5	6,5	8	6
623-0600	8	24,5	6,5	9,8	11
623-9500	3/8" (9,5)	28	7,5	11,3	17
623-0800	10	28	7,5	11,8	19
623-0900	12	33	7	13,8	32
623-2700	1/2" (12,7)	33	7	14,5	36
623-1100	14	36	7,5	15,8	30
623-1200	16	38	7,5	17,8	38
623-1500	20	52	-	21,8	69

Codierstift



- Werkstoff: Aluminium eloxiert
- Für alle Mehrfachkupplungen der Serie 1811
- Zur farblichen und mechanischen Codierung
- 4 Codierstifte verfügbar
- Einfache Montage mit Montagewerkzeug 1811-9800
- Verpackungseinheit: 2 Stück (1x für Dose; 1x für Stecker)

Artikel-Nr.	Artikelbezeichnung	Farbe	Beschriftung	g/Stück
1811-9810	Codierstifte (2 Stück)	natur	1	2
1811-9820	Codierstifte (2 Stück)	schwarz	2	2
1811-9830	Codierstifte (2 Stück)	blau	3	2
1811-9840	Codierstifte (2 Stück)	rot	4	2
1811-9814	Codierstift Set 1-4 (je 2 Stück)	diverse	Nr. 1-4	2

Montagewerkzeug für erleichterte Montage



- Werkstoff: Aluminium natur eloxiert
- Passend für alle Codierstifte der Serie 1811
- Zur erleichterten Montage

Artikel-Nr.	Artikelbezeichnung	g/Stück
1811-9800	Montagewerkzeug, für erleichterte Montage	4

ZUBEHÖR

EISELE MULTILINE 1800 | 1811

Schutzkappe für Serie 1800 + 1811



- Werkstoff: Polyethylen
- Passende Schutzkappen für Dose und Stecker der MULTILINE

Artikel-Nr.	geeignet für Dose bzw. Stecker 1800	geeignet für Dose bzw. Stecker 1811
1800-97385	-	VT1811-1002XX02
1800-97455	-	VT1811-0804XX01
1800-97479	-	VT1811-0406XX01
1800-97505	-	VT1811-1004XX02
1800-97545	-	VT1811-0606XX02
1800-97585	-	VT1811-1004XX01
1800-97613	-	-
1800-97679	-	-
1800-97728	-	-
1800-97740	-	-
1800-97775	-	-
1800-97815	-	-
1800-97243	VT1800-040202	-
1800-97272	VT1800-040201	VT1811-0402XX02
1800-97300	VT1800-060202 VT1800-080202 VT1800-040402	VT1811-0402XX01 VT1811-0404XX02
1800-97320	-	VT1811-0602XX02
1800-97336	VT1800-040401 VT1800-060201 VT1800-080201 VT1800-040602 VT1800-080402 VT1800-120202	VT1811-0802XX02
1800-97345	VT1800-040602 VT1800-060402 VT1800-080402 VT1800-100202 VT1800-120202	-
1800-97355	-	VT1811-0404XX01 VT1811-0602XX01
1800-97379	-	VT1811-0802XX01
1800-97413	VT1800-040601 VT1800-060401 VT1800-080401 VT1800-100201 VT1800-120201	VT1811-0604XX02 VT1811-0804XX02
1800-97439	-	VT1811-0406XX02 VT1811-0604XX01 VT1811-1002XX02 VT1811-1202XX02

Artikel-Nr.	geeignet für Dose bzw. Stecker 1800	geeignet für Dose bzw. Stecker 1811
1800-97498	VT1800-060602 VT1800-080602 VT1800-100402 VT1800-120402	VT1811-1202XX01 VT1811-1204XX02
1800-97525	VT1800-060601 VT1800-080601 VT1800-100401 VT1800-120401	-
1800-97555	-	VT1811-1204XX01
1800-97570	VT1800-120602	VT1811-0606XX01 VT1811-0806XX02
1800-97605	-	VT1811-0806XX01
1800-97635	VT1800-100601 VT1800-120601	-

Ersatz-O-Ringe für Serie 1800



- Werkstoff: FPM
- Temperaturbereich abhängig vom Kupplungstyp (s. Kupplung)
- Verpackungseinheit 100 Stück

Artikel-Nr.	Info
9002-02540178-100	passend für VT1800-xx02
9002-04000200-100	passend für VT1800-xx04
9002-06000200-100	passend für VT1800-xx06
9002-10000200-100	passend für VT1800-xx09

ZUBEHÖR

Kundenspezifische Bauformen

Mehrfachkupplung

Kupplung mit Tüllenanschlüssen, unterschiedlichem Durchmesser. Die Spezialbeschichtung macht die Kupplung resistent gegen die verwendeten Reinigungsmittel. Generell große Kupplungsdurchmesser auf Anfrage möglich.



Mehrfachkupplung

Kupplung der Serie 1800, unterschiedliche Durchmesser. Werkstoff Messing vernickelt.



Mehrfachkupplung

Kupplung der Serie 1810, Werkstoff auf Kundenwunsch Ms vernickelt.



CLIENT

Mehrfachkupplung mit winklig abgehenden Anschlüssen

Platzoptimierte Kundenlösung mit winklig abgehenden Anschlüssen.



Mehrfachkupplung aus Edelstahl

Kundenspezifische Kupplung aus Edelstahl Typ 1.4301. Diese Speziallösung für den Lebensmittelbereich ermöglicht ein halbautomatisches Kuppeln an der Maschine.



EISELE MULTILINE 1800 | 1811

Kunststoffschläuche

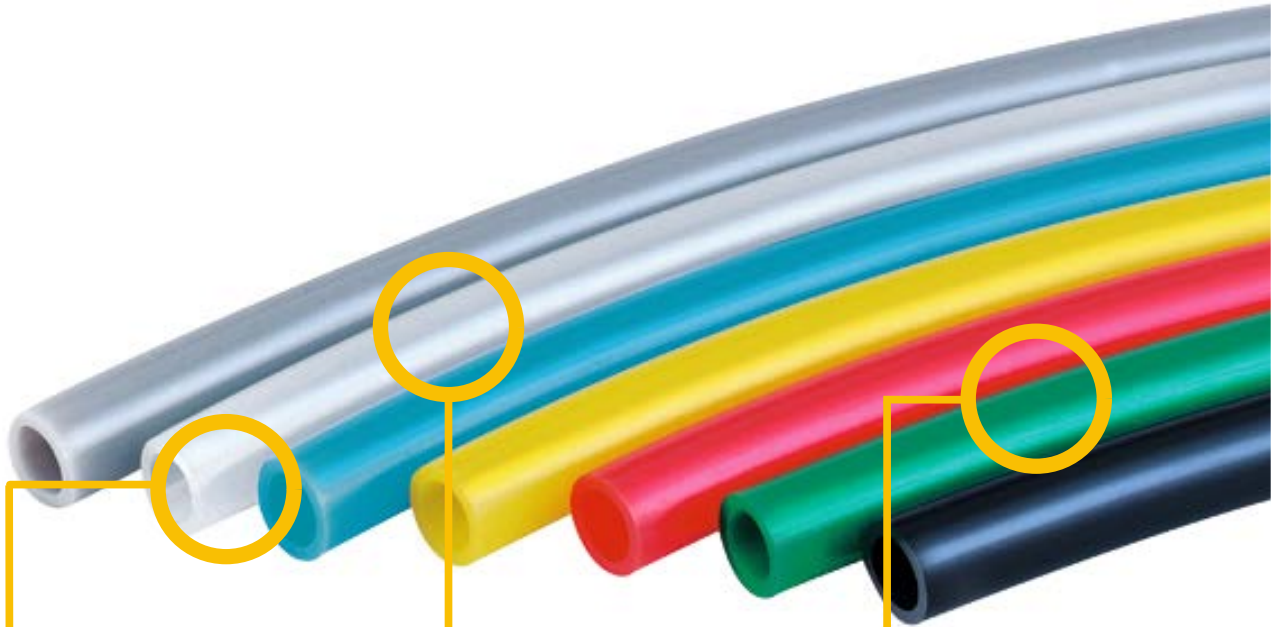

Vielseitiges Schlauch-Angebot

- Standard-Druckluftschläuche sowie Schläuche für spezielle Anwendungen und dazu passendes Zubehör
- Unterschiedliche Schlauchwerkstoffe für verschiedene Einsatzbereiche

Farb- und Codier- varianten möglich

- Schläuche lieferbar in vielen gängigen Farben, z.B. zur Kennzeichnung von unterschiedlichen Fluiden
- Kennzeichnung der Schläuche zur Codierung ebenfalls möglich

Komplettlösungen aus Anschluss und Schlauch

- Aufeinander abgestimmte und dadurch sichere Kombinationen aus EISELE Anschlüssen und den dazu passenden Schläuchen
- Durch eingeschränkte Toleranzen auch sehr gute Eignung für Anwendungen mit hohen Anforderungen an Leckagefreiheit

Auf Anfrage bieten wir gerne auch Schlauchlösungen in anderen Farben, Größen oder Materialien an

Unterscheidung von Schlauchtypen

Nach Art der Kalibrierung:

- Steckverbindungstaugliche Schläuche, d.h. außenkalibriert bzw. AD in engen Toleranzen gefertigt. Typischer Aufbau: einschichtig, nicht gewebeverstärkt.
- Für Tüllen: Schläuche sind innenkalibriert. Teilweise gewebeverstärkt.

Nach Knickempfindlichkeit/ Flexibilität:

- In der Pneumatik wird zwischen knickempfindlichen und knickunempfindlichen Schläuchen unterschieden. Polyurethanschläuche (z.B. PU, Eisele HYDRO, Eisele ProWeld) bzw. PVC-Schläuche sind dauerhaft flexibel und relativ knickunempfindlich! Alle anderen Schläuche haben nach dem Knicken eine deutlich sichtbare Verformung (z.B. Weißbruch); Ein Austausch muss durchgeführt werden.

Allgemeine Beständigkeiten

Schlauchtyp	Schädigung durch schwache Säuren/ Laugen oder Wasser	Spannungsrisse durch polare Lösungsmittel	Mikroben/ Pilzschädigung	Physikalische Strahlungsschädigung
Polyurethan (PU)	-	0	-	+*
Eisele Hydro/ProWeld	+	0	++	+
Polyamid (PA)	0/+	+	+	0
PFA	++	++	++	(UV) +

++	Schädigung ausgeschlossen
+	Schädigung selten
0	Schädigung gelegentlich
-	Schädigung häufig

*PU vergilbt stärker als Eisele Hydro

Temperaturbeständigkeiten

Temperatur - Material



150°C	- PFA, PTFE (Teflon) drucklos bis 260°C
120°C	- FEP
100°C	- PA
90°C	- PU-Ether (Eisele ProWeld)
70°C	- PU-Ester (PU), NBR
60°C	- PE, PVC, PU-Ether (Eisele Hydro)
40°C	- PE

Betriebsdruck

Der Betriebsdruck ergibt sich aus dem Berstdruck geteilt durch einen Sicherheitsfaktor. Sicherheitsfaktoren liegen je nach Anwendungsfall zwischen 2 und 4

Beispiel:

- 30 bar Berstdruck bei 20°C bedeutet einen Betriebsdruck von
- 10 bar bei einem Sicherheitsfaktor von 3,
- 15 bar bei einem Sicherheitsfaktor von 2.

Eisele gibt in den Katalogen den Berstdruck an. So kann jeder Kunde seinen benötigten Sicherheitsfaktor wählen.

Kunststoffschlauch PE

- Aus Polyethylen (PE)
- Farbe natur (rot, blau, grün, gelb, schwarz, braun, orange und grau: bei Bestellung angeben; gegen Aufpreis)
- Außenkalibriert; für die Verwendung mit Eisele Steckanschlüssen
- Temperaturbereich: -10 bis +40 °C
- Weichmacher- und halogenfrei

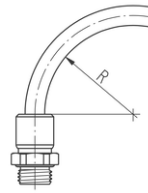

Artikel-Nr.*	Außen-Ø / Innen-Ø	max. Betriebsüberdruck bei 23 °C (Richtwert)	min. zulässiger Biegeradius R	g/m
99004-0402	4 / 2	20 bar (290,1 psi)	20	8,7
99004-4303	4,3 / 3	13 bar (188,5 psi)	20	6,9
99004-0503	5 / 3	15 bar (217,6 psi)	25	11,6
99004-0604	6 / 4	13 bar (188,5 psi)	30	14,5
99004-0806	8 / 6	8 bar (116 psi)	40	20,3
99004-1008	10 / 8	6 bar (87 psi)	60	26
99004-1209	12 / 9	9 bar (130,5 psi)	60	45,6
99004-1210	12 / 10	5 bar (72,5 psi)	85	31,9
99004-1411	14 / 11	8 bar (116 psi)	90	54,3
99004-1512	15 / 12	7 bar (101,5 psi)	90	58,7
99004-1613	16 / 13	6 bar (87 psi)	90	63

* Bitte ergänzen Sie bei einer Bestellung die gewünschte Schlauchfarbe direkt hinter der Artikel-Nr.: 99XXX-XXXXFARBE - Bsp. 99004-0402ROT

Kunststoffschlauch PA

- Aus Polyamid (PA)
- Farbe natur (rot, blau, grün, gelb, schwarz und grau: bei Bestellung angeben; gegen Aufpreis)
- Außenkalibriert; für die Verwendung mit Eisele Steckanschlüssen
- Temperaturbereich: -60 bis +100 °C
- Geeignet für Vakuum
- Labs- und halogenfrei
- Für Kraftstoff geeignet
- Für Automobilindustrie nach DIN 73378
- Schleppkettentauglich

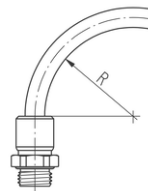

Artikel-Nr.	Außen-Ø / Innen-Ø	Mindest-Berstdruck bei 20°C	Mindest-Berstdruck bei 60°C	min. zulässiger Biegeradius R	g/m
99005-0302	3 / 1,7	105 bar (1522,9 psi)	-	20	4,9
99005-0402	4 / 2	145 bar (2103 psi)	82 bar (1189,3 psi)	20	9,7
99005-4303	4,3 / 3	76 bar (1102,3 psi)	43 bar (623,7 psi)	20	7,7
99005-0503	5 / 3	112 bar (1624,4 psi)	64 bar (928,2 psi)	25	12,9
99005-0604	6 / 4	89 bar (1290,8 psi)	51 bar (739,7 psi)	30	16,2
99005-0805	8 / 5	93 bar (1348,9 psi)	53 bar (768,7 psi)	40	31,5
99005-0806	8 / 6	63 bar (913,7 psi)	36 bar (522,1 psi)	40	22,7
99005-0906	9 / 6	89 bar (1290,8 psi)	51 bar (739,7 psi)	45	36,1
99005-1008	10 / 8	49,5 bar (717,9 psi)	28 bar (406,1 psi)	60	29,1
99005-1209	12 / 9	63 bar (913,7 psi)	36 bar (522,1 psi)	60	51
99005-1210	12 / 10	39,5 bar (572,9 psi)	22,5 bar (326,3 psi)	85	35,6
99005-1411	14 / 11	53 bar (768,7 psi)	30 bar (435,1 psi)	80	60,7
99005-1512	15 / 12	49,5 bar (717,9 psi)	28 bar (406,1 psi)	90	65,5
99005-1613	16 / 13	46 bar (667,2 psi)	26 bar (377,1 psi)	90	70,4
99005-1814	18 / 14	51 bar (739,7 psi)	29 bar (420,6 psi)	100	103,5
99005-2016	20 / 16	49 bar (710,7 psi)	28 bar (406,1 psi)	120	116,5

Kunststoffschlauch PU

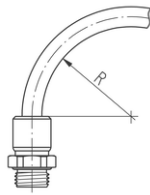

- Aus Polyester-Polyurethan (PU)
- Farbe schwarz (rot, blau, grün, gelb, natur und grau: bei Bestellung angeben; gegen Aufpreis)
- Außenkalibriert; für die Verwendung mit Eisele Steckanschlüssen
- Temperaturbereich: -35 bis +70 °C
- Weichmacher-, Labs-, Kupfer- und PTFE-frei
- Knickunempfindlich und schleppkettentauglich
- Geeignet für Vakuum

Artikel-Nr.*	Außen-Ø / Innen-Ø	Mindest-Berstdruck bei 20°C	Mindest-Berstdruck bei 60°C	min. zulässiger Biegeradius R	g/m
99003-0402	4 / 2,3	45 bar (652,7 psi)	24 bar (348,1 psi)	10	10
99003-0425	4 / 2,5	39 bar (565,6 psi)	23 bar (333,6 psi)	13	10
99003-4303	4,3 / 2,9	36 bar (522,1 psi)	22 bar (319,1 psi)	14	10
99003-0503	5 / 3,1	45 bar (652,7 psi)	23 bar (333,6 psi)	12	16
99003-0604	6 / 3,9	36 bar (522,1 psi)	23 bar (333,6 psi)	20	22
99003-0806	8 / 5,7	32 bar (464,1 psi)	20 bar (290,1 psi)	35	32
99003-1008	10 / 7,5	28 bar (406,1 psi)	16 bar (232,1 psi)	50	42
99003-1208	12 / 8	42 bar (609,2 psi)	26 bar (377,1 psi)	50	78
99003-1209	12 / 9	29 bar (420,6 psi)	17 bar (246,6 psi)	55	62
99003-1411	14 / 11	23 bar (333,6 psi)	15 bar (217,6 psi)	70	75
99003-1611	16 / 11	32 bar (464,1 psi)	21 bar (304,6 psi)	70	132

* Bitte ergänzen Sie bei einer Bestellung die gewünschte Schlauchfarbe direkt hinter der Artikel-Nr.: 99XXX-XXXXFARBE - Bsp. 99003-0402ROT

Kunststoffschlauch Eisele Hydro

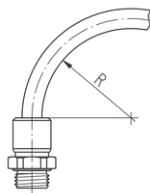

- Aus Polyether-Polyurethan (PU-H)
- Farbe durchgefärbt: schwarz, blau, rot
- Außenkalibriert; für die Verwendung mit Eisele Steckanschlüssen
- Temperaturbereich: -35 bis +60 °C
- Halogen-, weichmacher-, labs-, kupfer- und PTFE-frei
- Knickunempfindlich und schleppkettentauglich
- UV-, hydrolyse-, mikrobenbeständig
- FDA konform nach 21 CFR 177.2600
- Geeignet für Vakuum

Artikel-Nr.	Außen-Ø / Innen-Ø	Mindest-Berstdruck bei 20°C	Mindest-Berstdruck bei 60°C	min. zulässiger Biegeradius R	g/m
99150-0425	4 / 2,5	33 bar (478,6 psi)	16 bar (232,1 psi)	8	8,5
99150-3925	5/32" (4/2,5)	33 bar (478,6 psi)	16 bar (232,1 psi)	8	8,5
99150-0604	6 / 4	32 bar (464,1 psi)	15 bar (217,6 psi)	10	18,3
99150-6341	1/4" (6,35/4,1)	32 bar (464,1 psi)	15,5 bar (224,8 psi)	10	22
99150-0806	8 / 6	27 bar (391,6 psi)	13 bar (188,5 psi)	21	28,7
99150-7906	5/16" (8/6)	27 bar (391,6 psi)	13 bar (188,5 psi)	21	28,7
99150-9565	3/8" (9,53/6,5)	28 bar (406,1 psi)	13,5 bar (195,8 psi)	25	46
99150-1007	10 / 7	28 bar (406,1 psi)	13 bar (188,5 psi)	28	46,5
99150-1208	12 / 8	32 bar (464,1 psi)	16 bar (232,1 psi)	33	72,9
99150-2785	1/2" (12,7/8,5)	29 bar (420,6 psi)	15,5 bar (224,8 psi)	23	84
99150-1410	14 / 10	27,1 bar (393,1 psi)	13,2 bar (191,4 psi)	33	72,9
99150-5908	5/8" (15,9/10,8)	30 bar (435,1 psi)	14,5 bar (210,3 psi)	38	133
99150-1611	16 / 11	30 bar (435,1 psi)	14 bar (203,1 psi)	38	123
99150-2014	20 / 14	28,8 bar (417,7 psi)	14 bar (203,1 psi)	-	ca. 187

Kunststoffschlauch Eisele Hydro | transluzent

- Aus Polyether-Polyurethan (PU-H)
- Farbe transparent: natur, rot, blau
- Außenkalibriert; für die Verwendung mit Eisele Steckanschlüssen
- Temperaturbereich -35 bis +60 °C
- Halogen-, weichmacher-, labs-, kupfer- und PTFE-frei
- Knickunempfindlich und schleppkettentauglich
- Hydrolyse- und mikrobebeständig
- FDA konform nach 21 CFR 177.2600
- Geeignet für Vakuum

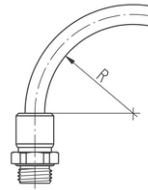

Artikel-Nr.	Außen-Ø / Innen-Ø	Mindest-Berstdruck bei 20°C	Mindest-Berstdruck bei 60°C	min. zulässiger Biegeradius R	g/m
99151-0425	4 / 2,5	33 bar (478,6 psi)	16 bar (232,1 psi)	8	8,5
99151-3925	5/32" (4/2,5)	33 bar (478,6 psi)	16 bar (232,1 psi)	8	8,5
99151-0604	6 / 4	32 bar (464,1 psi)	15 bar (217,6 psi)	10	18,3
99151-6341	1/4" (6,35/4,1)	32 bar (464,1 psi)	15,5 bar (224,8 psi)	10	22
99151-0806	8 / 6	27 bar (391,6 psi)	13 bar (188,5 psi)	21	28,7
99151-7906	5/16" (8/6)	27 bar (391,6 psi)	13 bar (188,5 psi)	21	28,7
99151-9565	3/8" (9,53/6,5)	28 bar (406,1 psi)	13,5 bar (195,8 psi)	25	46
99151-1007	10 / 7	28 bar (406,1 psi)	13 bar (188,5 psi)	28	46,5
99151-1208	12 / 8	32 bar (464,1 psi)	16 bar (232,1 psi)	33	72,9
99151-2785	1/2" (12,7/8,5)	29 bar (420,6 psi)	15,5 bar (224,8 psi)	23	84
99151-1410	14 / 10	27,1 bar (393,1 psi)	13,2 bar (191,4 psi)	33	72,9
99151-5908	5/8" (15,9/10,8)	30 bar (435,1 psi)	14,5 bar (210,3 psi)	38	133
99151-1611	16 / 11	30 bar (435,1 psi)	14 bar (203,1 psi)	38	123
99151-2014	20 / 14	28,8 bar (417,7 psi)	14 bar (203,1 psi)	-	ca. 187

Kunststoffschlauch Eisele ProWeld

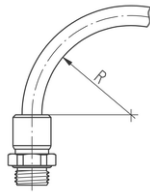

- Aus Polyether-Polyurethan
- Farbe schwarz (rot, blau, grün, weiß)
- Außenkalibriert; für die Verwendung mit Eisele Steckanschlüssen
- Temperaturbereich: -35 bis +90 °C
- Geeignet für Medium Druckluft, Wasser
- Weichmacher-, labs-, halogen-, kupfer- und PTFE-frei
- Knickunempfindlich und schleppkettentauglich
- UV-, hydrolyse-, mikrobebeständig
- Flammschützend nach UL94 V0 bis V2
- Geeignet für Schweißanwendungen
- Geeignet für Vakuum

Artikel-Nr.*	Außen-Ø / Innen-Ø	Mindest-Berstdruck bei 20°C	Mindest-Berstdruck bei 60°C	min. zulässiger Biegeradius R	g/m
99118-0201	2 / 1	35 bar (507,6 psi)	-	-	-
99118-0302	3 / 2	45 bar (652,7 psi)	-	-	-
99118-0402	4 / 2	57 bar (826,7 psi)	40 bar (580,2 psi)	6,5	12,2
99118-3902	5/32" (4/2)	57 bar (826,7 psi)	40 bar (580,2 psi)	8	12,2
99118-4303	4,3/3	38 bar (551,1 psi)	-	-	-
99118-0603	6 / 3	57 bar (826,7 psi)	40 bar (580,2 psi)	8,5	27,5
99118-0604	6 / 4	40 bar (580,2 psi)	22 bar (319,1 psi)	12	22
99118-6343	1/4" (6,35/4,32)	41 bar (594,7 psi)	-	-	-
99118-0804	8 / 4	63 bar (913,7 psi)	37 bar (536,6 psi)	8	48,3
99118-7904	5/16" (8/4)	63 bar (913,7 psi)	37 bar (536,6 psi)	10	48,3
99118-0855	8 / 5,5	34 bar (493,1 psi)	18 bar (261,1 psi)	18	32,5
99118-7955	5/16" (8/5,5)	34 bar (493,1 psi)	18 bar (261,1 psi)	21	32,5
99118-9563	3/8" (9,53/6,35)	43 bar (623,7 psi)	-	-	-
99118-1006	10 / 6	49 bar (710,7 psi)	28 bar (406,1 psi)	15	64,5
99118-1208	12 / 8	34 bar (493,1 psi)	21 bar (304,6 psi)	24	80,8
99118-2781	1/2" (12,7/8,13)	47 bar (681,7 psi)	-	-	-
99118-1410	14 / 10	33 bar (478,6 psi)	18 bar (261,1 psi)	38	97,8
99118-1611	16 / 11	37 bar (536,6 psi)	19 bar (275,6 psi)	44	136,9
99118-2014	20 / 14	35 bar (507,6 psi)	ca. 16 bar (232,1 psi)	70	ca. 200

* Bitte ergänzen Sie bei einer Bestellung die gewünschte Schlauchfarbe direkt hinter der Artikel-Nr.: 99XXX-XXXXFARBE - Bsp. 99118-0402R0T

Kunststoffschlauch PTFE

- Aus Polytetrafluorethylen (PTFE, Teflon)
- Farbe natur
- Außenkalibriert; für die Verwendung mit Eisele Steckanschlüssen
- Temperaturbereich: -190 bis +260 °C
- Weichmacher-, lahs- und kupferfrei
- UV- und lösungsmittelbeständig
- FDA konform nach 21 CFR 177.2600
- Flammhemmend nach UL94 V0 bis V2

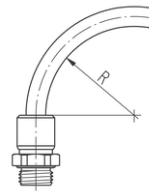

Artikel-Nr.	Außen-Ø / Innen-Ø	Mindest-Berstdruck bei 20°C	Mindest-Berstdruck bei 50°C	min. zulässiger Biegeradius R	g/m
99001-0335	3 / 0,35	20 bar (290,1 psi)	17,5 bar (253,8 psi)	35	-
99001-0305	3 / 0,5	-	-	-	-
99001-0307	3 / 0,7	-	-	-	-
99001-0310	3 / 1	-	-	-	-
99001-0315	3 / 1,5	15 bar (217,6 psi)	13 bar (188,5 psi)	25	-
99001-0402	4 / 2	80 bar (1160,3 psi)	69 bar (1000,8 psi)	16	20,3
99001-4303	4,3 / 3	36 bar (522,1 psi)	21 bar (304,6 psi)	35	16,1
99001-0503	5 / 3	60 bar (870,2 psi)	52 bar (754,2 psi)	25	27,1
99001-0604	6 / 4	48 bar (696,2 psi)	31 bar (449,6 psi)	35	33,8
99001-0805	8 / 5	56 bar (812,2 psi)	48 bar (696,2 psi)	-	-
99001-0806	8 / 6	36 bar (522,1 psi)	31 bar (449,6 psi)	65	47,3
99001-0906	9 / 6	48 bar (696,2 psi)	31 bar (449,6 psi)	55	76
99001-1008	10 / 8	28 bar (406,1 psi)	24 bar (348,1 psi)	100	60,8
99001-1209	12 / 9	40 bar (580,2 psi)	34 bar (493,1 psi)	100	106,4
99001-1210	12 / 10	21 bar (304,6 psi)	18 bar (261,1 psi)	100	-
99001-1411	14 / 11	28 bar (406,1 psi)	18 bar (261,1 psi)	140	126,7
99001-1613	16 / 13	24 bar (348,1 psi)	21 bar (304,6 psi)	175	152

99

Kunststoffschlauch FEP

- Aus Fluorethylenpropylen (FEP)
- Farbe natur, transparent
- Außenkalibriert; für die Verwendung mit Eisele Steckanschlüssen
- Temperaturbereich: -35 bis +120 °C
- Sehr flexibel
- Weichmacher- und kupferfrei
- Flammhemmend nach UL94 V0 bis V2
- UV-, hydrolyse- und mikrobienbeständig
- Wärmealterungs- und lichtstabilisiert
- FDA konform nach 21 CFR 177.2600
- Geeignet für Vakuum

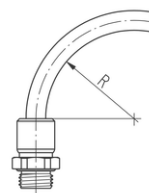

Artikel-Nr.	Außen-Ø / Innen-Ø	Mindest-Berstdruck bei 20°C	Mindest-Berstdruck bei 60°C	min. zulässiger Biegeradius R	g/m
99501-0402	4 / 2	84 bar (1218,3 psi)	70 bar (1015,3 psi)	25	21
99501-0503	5 / 3	60 bar (870,2 psi)	52 bar (754,2 psi)	35	28
99501-0604	6 / 4	50 bar (725,2 psi)	40 bar (580,2 psi)	40	35
99501-0806	8 / 6	36 bar (522,1 psi)	29 bar (420,6 psi)	65	49
99501-0906	9 / 6	-	-	55	79
99501-1008	10 / 8	28 bar (406,1 psi)	22 bar (319,1 psi)	100	63
99501-1209	12 / 9	-	-	100	110

Kunststoffschlauch PFA

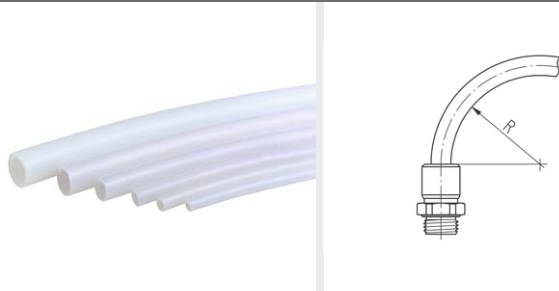

- Aus Perfluoralkoxyalkan (PFA)
- Farbe natur
- Außenkalibriert; für die Verwendung mit Eisele Steckanschlüssen
- Temperaturbereich: -20 bis +150 °C (drucklos -70 bis +260°C)
- Weichmacher- und labs-frei
- UV-, hydrolyse-, mikrobe- und lösungsmittelbeständig
- Wärmealterungsstabil
- Resistent gegen Schweißspritzer
- FDA-konform nach 21 CFR 177.2600
- Geeignet für Vakuum

Artikel-Nr.	Außen-Ø / Innen-Ø	Mindest-Berstdruck bei 20°C	Mindest-Berstdruck bei 60°C	min. zulässiger Biegeradius R	g/m
99221-0425	4 / 2,5	61 bar (884,7 psi)	50 bar (725,2 psi)	25	12
99221-3925	5/32" (4/2,5)	61 bar (884,7 psi)	50 bar (725,2 psi)	25	12
99221-0403	4 / 3	41 bar (594,7 psi)	34 bar (493,1 psi)	35	12
99221-0604	6 / 4	54 bar (783,2 psi)	44 bar (638,2 psi)	40	34
99221-6339	1/4" (6,35/3,9)	61 bar (884,7 psi)	50 bar (725,2 psi)	40	34
99221-0806	8 / 6	41 bar (594,7 psi)	34 bar (493,1 psi)	70	49
99221-7906	5/16 (8/6)	41 bar (594,7 psi)	34 bar (493,1 psi)	70	49
99221-0906	9 / 6	54 bar (783,2 psi)	44 bar (638,2 psi)	65	49
99221-9563	3/8" (9,53/6,38)	53 bar (768,7 psi)	42 bar (609,2 psi)	65	49
99221-1007	10 / 7	59 bar (855,7 psi)	40 bar (580,2 psi)	75	87
99221-1209	12 / 9	41 bar (594,7 psi)	34 bar (493,1 psi)	100	125
99221-1210	12 / 10	27 bar (391,6 psi)	22 bar (319,1 psi)	150	-
99221-1412	14 / 12	23 bar (333,6 psi)	17 bar (246,6 psi)	-	-
99221-1614	16 / 14	20 bar (290,1 psi)	15 bar (217,6 psi)	-	-
99221-2795	1/2" (12,7/8,5)	40 bar (580,2 psi)	33 bar (478,6 psi)	110	125

99

Kunststoffschlauch PVDF

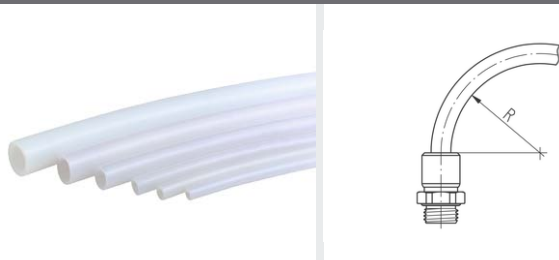

- Aus Polyvinylidenfluorid (PVDF)
- Farbe natur
- Außenkalibriert; für die Verwendung mit Eisele Steckanschlüssen
- Temperaturbereich: -40 bis +150 °C
- UV-beständig
- Nicht brennbar (nach UL94 V-0)
- Beständig gegen eine Vielzahl an Chemikalien
- Geringe Gasdurchlässigkeit

Artikel-Nr.*	Außen-Ø* / Innen-Ø	max. Betriebsüberdruck bei 23 °C (Richtwert)	min. zulässiger Biegeradius R	g/m
99401-0402	4 / 2	166 bar (2407,6 psi)	60	17
99401-0604	6 / 4	100 bar (1450,4 psi)	75	28
99401-0806	8 / 6	71 bar (1029,8 psi)	85	39
99401-1008	10 / 8	55 bar (797,7 psi)	100	50
99401-1210	12 / 10	45 bar (652,7 psi)	125	62

Schlauchschneider

- Für Druckluftschläuche bis Außen-Ø 14 mm
- Werkstoff Kunststoff schwarz / Stahl
- Packeinheit je 1 Stück



Artikel-Nr.

g/Stück

99605-0014	Schlauchschneider bis Außen-Ø 14	30
99605-00149	Ersatzklinge bis Außen-Ø 14	1

Schlauchschneider

- Für Druckluftschläuche bis Außen-Ø 22 mm
- Werkstoff Zinkdruckguss / Stahl
- Packeinheit je 1 Stück



Artikel-Nr.

g/Stück

99606-0022	Schlauchschneider bis Außen-Ø 22 (mit Tasche)	240
99606-00229	Ersatzklinge bis Außen-Ø 22	2

Technische Informationen



Materialeigenschaften - Aluminium natur eloxiert

Welche Vorteile hat der Einsatz von eloxiertem Aluminium?

Mit Hilfe eines elektrochemischen Prozesses wird eine anodische Oxidschicht auf Aluminium gebildet. Diese Schicht wird aus dem vorhandenen Aluminium aufgebaut und ist fest an das Aluminium gebunden. Die Dicke dieser Schicht beeinflusst die Verschleissfestigkeit und die Korrosionsbeständigkeit des Materials. Die Möglichkeit, nicht nur farblos (natur), sondern farbig Eloxieren zu können, ermöglicht zudem die Codierung der Teile. Damit können Verwechslungen minimiert werden.

Welche Anwendungsbereiche gibt es?

Eisele verwendet für die Herstellung der Mehrfachkupplungen natur eloxiertes Aluminium, das starken Temperaturschwankungen (-20 bis +120 °C) Stand halten muss. Die Oberfläche sollte über mehrere Jahre funktionsfähig und ansehnlich bleiben. Damit sind optimale Materialbedingungen für anspruchsvolle Einsätze im Maschinen- und Anlagenbau geschaffen.

Bei Fragen zur Auswahl geeigneter Mehrfachkupplungen stehen Ihnen die Eisele-Fachleute gerne zur Verfügung.



Technische Zusatzinformationen

Materialien

Eisele fertigt und liefert gemäß den Richtlinie 2011/65/EU (RoHS).

Eventuelle Ausnahmen sind auf unseren Unterlagen (Auftragsbestätigung, Lieferschein, Rechnung) entsprechend vermerkt.

Europa		USA		Japan
EN		AISI	ASTM (UNS)	JIS
Nr. / Bezeichnung	Kurzname			
1.4301	X5CrNi18-10	304	S 30400	SUS 304
1.4305	X8Cr-Ni-S18-9	303	S 30300	SUS 303
1.4310	X10Cr-Ni18-8	301	S 30100	SUS 301
1.4404	X2CrNiMo17-12-2	316 L	S 31603	SUS 316L
1.4571	X6CrNiMoTi17-12-2	316 Ti	S 31635	SUS 316Ti
AW-2007	AlCu4PbMgMn	-	-	-
AW-2011	AlCu6BiPb	-	-	-
AW-6082	AlSi1MgMn	-	-	-
AA 2015	AlCuMgSn	-	-	-
CW602N	CuZn36Pb2As	-	C35330	-
CW614N	CuZn39Pb3	-	C38500	C3603
CW724R	CuZn21Si3P	-	C69300	-

Hinweis:

Unsere nach EN verwendeten Metallwerkstoffe können zum Teil nur näherungsweise mit den anderen Werkstoffnormen (USA, Japan) verglichen werden.

Die Austauschbarkeit der gegenübergestellten Werkstoffe muss im Einzelfall betrachtet werden.

Relativer Druck

Bei Eisele werden die Einsatzdrücke hauptsächlich in bar angegeben.

bar	Pa	psi
-0,95	-0,95 x 10 ⁵	-13,8
-0,8	-0,8 x 10 ⁵	-11,6
0	0 x 10 ⁵	0,0
0,5	0,5 x 10 ⁵	7,3
1	1 x 10 ⁵	14,5
6	6 x 10 ⁵	87,0
10	10 x 10 ⁵	145,0
15	15 x 10 ⁵	217,6
16	16 x 10 ⁵	232,1
24	24 x 10 ⁵	348,1
25	25 x 10 ⁵	362,6
30	30 x 10 ⁵	435,1

Temperatur

Bei Eisele werden die Einsatztemperaturen hauptsächlich in °C angegeben.

°C	°F
-60	-76
-40	-40
-20	-4
0	32
20	68
40	104
60	140
80	176
100	212
120	248
200	392
250	482

Abmessung

Alle Längen und Durchmesserangaben innerhalb des Katalogs sind in Millimeter (mm) angegeben. Eine Umrechnung kann anhand der angegebenen Daten selbständig erfolgen.

1 mm = 0,04 Zoll (Inch)

25,4 mm = 1 Zoll (Inch)

Vorbehalt: Eine Garantie für diese allgemeinen Informationen wird nicht übernommen.

Typenbezeichnung	Seite
K	
Kunststoffschlauch Eisele Hydro	34
Kunststoffschlauch Eisele Hydro transluzent	35
Kunststoffschlauch Eisele ProWeld	36
Kunststoffschlauch FEP	37
Kunststoffschlauch PA	33
Kunststoffschlauch PE	33
Kunststoffschlauch PFA	38
Kunststoffschlauch PTFE	37
Kunststoffschlauch PU	34
Kunststoffschlauch PVDF	38
M	
Mehrfachkupplung Druckluft mit Absperrung am Stecker	14, 16
Mehrfachkupplung Druckluft mit Absperrung am Stecker, Vakuum Ausführung	17, 19
Mehrfachkupplung Druckluft mit Absperrung an der Dose	15-16
Mehrfachkupplung Druckluft mit Absperrung an der Dose, Vakuum Ausführung	18-19
Mehrfachkupplung Druckluft ohne Absperrung	9-10, 13-15, 17-18
O	
O-Ring	27
R	
Reduzierstecker	23
S	
Schlauchsneider	39
V	
Verschlussstecker	24

Artikelnr.	Seite	Artikelnr.	Seite	Artikelnr.	Seite
VT1800-040201	9	VT1800-990165	22	VT1811-12020001	13-14,17
VT1800-040202	9	VT1800-990168	22	VT1811-12020002	13,15,18
VT1800-040401	9	VT1800-990170	22	VT1811-12020202	17,19
VT1800-040402	9	VT1800-990179	22	VT1811-12021001	15-16
VT1800-040601	9	VT1811-04020001	13-14,17	VT1811-12022001	18-19
VT1800-040602	9	VT1811-04020002	13,15,18	VT1811-12040001	13-14,17
VT1800-040901	9	VT1811-04020102	14,16	VT1811-12040002	13,15,18
VT1800-040902	9	VT1811-04020202	17,19	VT1811-12041001	15-16
VT1800-060201	9	VT1811-04021001	15-16	VT1811-12040102	14,16
VT1800-060202	9	VT1811-04022001	18-19	VT1811-12040202	17,19
VT1800-060401	9	VT1811-04040001	13-14,17	VT1811-12042001	18-19
VT1800-060402	9	VT1811-04040002	13,15,18	VT1811-16020001	13-14
VT1800-060601	9	VT1811-04040102	14,16	VT1811-16020002	13,15,18
VT1800-060602	9	VT1811-04040202	17,19	VT1811-16020102	14,16
VT1800-080201	9	VT1811-04041001	15-16	VT1811-16020202	17,19
VT1800-080202	9	VT1811-04042001	18-19	VT1811-16021001	15-16
VT1800-080401	9	VT1811-04060001	13-14,17	VT1811-16022001	18-19
VT1800-080402	9	VT1811-04060002	13,15,18	623-0200	24
VT1800-080601	9	VT1811-04060102	14,16	623-0300	24
VT1800-080602	9	VT1811-04060202	17,19	623-0400	24
VT1800-100201	9	VT1811-04061001	15-16	623-0600	24
VT1800-100202	9	VT1811-04062001	18-19	623-0800	24
VT1800-100401	9	VT1811-06020001	13-14,17	623-0900	24
VT1800-100402	9	VT1811-06020002	13,15,18	623-1100	24
VT1800-100601	9	VT1811-06020102	14,16	623-4300	24
VT1800-100602	9	VT1811-06020202	17,19	623-1200	24
VT1800-120201	9	VT1811-06021001	15-16	821-0204	23
VT1800-120202	9	VT1811-06022001	18-19	821-0206	23
VT1800-120401	9	VT1811-06040001	13-14	821-0402	23
VT1800-120402	9	VT1811-06040002	13,15,18	821-0406	23
VT1800-120601	9	VT1811-06040102	14,16	821-0602	23
VT1800-120602	9	VT1811-06040202	17,19	821-0604	23
VT1800-160201	9	VT1811-06041001	15-16	821-0804	23
VT1800-160202	9	VT1811-06042001	18-19	821-0806	23
VT1800-160401	9	VT1811-06060001	13-14,17	821-0906	23
VT1800-160402	9	VT1811-06060002	13,15,18	821-0908	23
VT1800-160601	9	VT1811-06060102	14,16	821-1108	23
VT1800-160602	9	VT1811-06060202	17,19	821-1109	23
VT1800-161801	9	VT1811-06061001	15-16	1800-97243	26
VT1800-161802	9	VT1811-06062001	18-19	1800-97272	26
VT1800-220401	9	VT1811-08020001	13-14,17	1800-97300	26
VT1800-220402	9	VT1811-08020002	13,15,18	1800-97320	26
VT1800-220601	9	VT1811-08020102	14,16	1800-97336	26
VT1800-220602	9	VT1811-08020202	17,19	1800-97345	26
VT1800-240201	10	VT1811-08021001	15-16	1800-97355	26
VT1800-240202	10	VT1811-08022001	18-19	1800-97379	26
VT1800-260401	10	VT1811-08040001	13-14,17	1800-97385	26
VT1800-260402	10	VT1811-08040002	13,15,18	1800-97413	26
VT1800-320401	10	VT1811-08040102	14,16	1800-97439	26
VT1800-320402	10	VT1811-08040202	17,19	1800-97455	26
VT1800-990123	22	VT1811-08041001	15-16	1800-97479	26
VT1800-990126	22	VT1811-08042001	18-19	1800-97498	27
VT1800-990129	22	VT1811-08060001	13-14,17	1800-97505	26
VT1800-990130	22	VT1811-08060002	13,15,18	1800-97525	27
VT1800-990134	22	VT1811-08060102	14,16	1800-97545	26
VT1800-990136	22	VT1811-08060202	17,19	1800-97555	27
VT1800-990137	22	VT1811-08061001	15-16	1800-97570	27
VT1800-990138	22	VT1811-08062001	18-19	1800-97585	26
VT1800-990140	22	VT1811-10020001	13-14,17	1800-97605	27
VT1800-990142	22	VT1811-10020002	13,15,18	1800-97613	26
VT1800-990146	22	VT1811-10020102	14,16	1800-97635	27
VT1800-990148	22	VT1811-10022001	18-19	1800-97679	26
VT1800-990150	22	VT1811-10040001	13-14,17	1800-97728	26
VT1800-990151	22	VT1811-10040002	13,15,18	1800-97740	26
VT1800-990155	22	VT1811-10040102	14,16	1800-97775	26
VT1800-990158	22	VT1811-10042001	18-19	1800-97815	26

Artikelnr.	Seite	Artikelnr.	Seite	Artikelnr.	Seite
1811-9523	23	99005-0302	33	99221-0806	38
1811-9525	23	99005-0402	33	99221-0906	38
1811-9530	23	99005-0503	33	99221-1007	38
1811-9534	23	99005-0604	33	99221-1209	38
1811-9536	23	99005-0805	33	99221-1210	38
1811-9538	23	99005-0806	33	99221-1412	38
1811-9540	23	99005-0906	33	99221-1614	38
1811-9542	23	99005-1008	33	99221-2795	38
1811-9546	23	99005-1209	33	99221-3925	38
1811-9548	23	99005-1210	33	99221-6339	38
1811-9550	23	99005-1411	33	99221-7906	38
1811-9552	23	99005-1512	33	99221-9563	38
1811-9554	23	99005-1613	33	99401-0402	38
1811-9560	23	99005-1814	33	99401-0604	38
1811-9564	23	99005-2016	33	99401-0806	38
1811-9570	23	99005-4303	33	99401-1008	38
1811-9580	23	99118-0201	36	99401-1210	38
1811-9800	25	99118-0302	36	99501-0402	37
1811-9810	24	99118-0402	36	99501-0503	37
1811-9814	24	99118-0603	36	99501-0604	37
1811-9820	24	99118-0604	36	99501-0806	37
1811-9830	24	99118-0804	36	99501-0906	37
1811-9840	24	99118-0855	36	99501-1008	37
9002-02540178-100	27	99118-1006	36	99501-1209	37
9002-04000200-100	27	99118-1208	36	99605-0014	39
9002-06000200-100	27	99118-1410	36	99605-00149	39
9002-10000200-100	27	99118-1611	36	99606-0022	39
99001-0305	37	99118-2014	36	99606-00229	39
99001-0307	37	99118-2781	36		
99001-0310	37	99118-3902	36		
99001-0315	37	99118-4303	36		
99001-0335	37	99118-6343	36		
99001-0402	37	99118-7904	36		
99001-0503	37	99118-7955	36		
99001-0604	37	99118-9563	36		
99001-0805	37	99150-0425	34		
99001-0806	37	99150-0604	34		
99001-0906	37	99150-0806	34		
99001-1008	37	99150-1007	34		
99001-1209	37	99150-1208	34		
99001-1210	37	99150-1410	34		
99001-1411	37	99150-1611	34		
99001-1613	37	99150-2014	34		
99001-4303	37	99150-2785	34		
99003-0402	34	99150-3925	34		
99003-0425	34	99150-5908	34		
99003-0503	34	99150-6341	34		
99003-0604	34	99150-7906	34		
99003-0806	34	99150-9565	34		
99003-1008	34	99151-0425	35		
99003-1208	34	99151-0604	35		
99003-1209	34	99151-0806	35		
99003-1411	34	99151-1007	35		
99003-1611	34	99151-1208	35		
99003-4303	34	99151-1410	35		
99004-0402	33	99151-1611	35		
99004-0503	33	99151-2014	35		
99004-0604	33	99151-2785	35		
99004-0806	33	99151-3925	35		
99004-1008	33	99151-5908	35		
99004-1209	33	99151-6341	35		
99004-1210	33	99151-7906	35		
99004-1411	33	99151-9565	35		
99004-1512	33	99221-0403	38		
99004-1613	33	99221-0425	38		
99004-4303	33	99221-0604	38		

VON STANDARDISIERT BIS HOCHSPEZIELL:

EISELE **BASICLINE** Standardkomponenten für die Pneumatik

Mit der EISELE **BASICLINE** stehen unseren Kunden ca. 5000 standardisierte Anschlusskomponenten ab Lager zur Verfügung. Damit ist binnen kürzester Zeit ein komplettes Programm an Verschraubungen, Steckanschlüssen, passenden Schläuchen sowie umfassendes Zubehör lieferbar. Viele dieser EISELE-Produkte sind in der Automobilindustrie freigegeben, so etwa bei Audi, Daimler oder VW.

EISELE **INOXLINE** Anschlusslösungen aus Edelstahl

In der Lebensmittel- und Pharmaindustrie sind vielfach Edelstahlanschlüsse vorgeschrieben, für viele Anwendungen werden sie benötigt. Basierend auf der Konstruktion unserer bewährten Standardkomponenten bieten wir ein breites Produktspektrum an medienresistenten Anschlüssen aus korrosionsfreiem, säurebeständigem Edelstahl an. Die Anschlüsse sind auch in aggressiven Produktionsumfeldern einsetzbar und beständig beim Einsatz von Reinigungsmitteln.



EIN BAUKASTEN, VIELE LÖSUNGEN

EISELE **LIQUIDLINE** Anschlüsse für Kühlwasser

Die durchflussoptimierten Anschlüsse der EISELE **LIQUIDLINE** eignen sich vorzugsweise für Anwendungen mit geschlossenen Kühlwasserkreisläufen. Alle Teile mit Medienkontakt bestehen aus einer entzinkungsbeständigen Messinglegierung. Die Anschlüsse mit FPM-Dichtungen sind in Kombination mit passenden Schläuchen beständig gegenüber vielen Medien und höheren Temperaturen.

EISELE **MULTILINE** Mehrmedien- und Mehrfach-Kupplungen

Ob beim Anlagenaufbau, bei der Wartung oder Reparatur: mit Anschlüssen der EISELE **MULTILINE** können einzelne Komponenten oder komplette Baugruppen durch einfaches, zentrales Zusammenstecken und Verschrauben sicher, effizient und bauroptimiert miteinander verbunden werden. Bei Maschinen mit kombinierter Luft- und Flüssigkeitszufuhr sind die Anschlüsse sicher gegen vertauschte Montage und dank integrierter Sperrventile auch unter Druck koppel- und entkoppelbar.





Durchflussoptimierte Anschlüsse
für Kühlwasseranwendungen

LIQUIDLINE

Anschlüsse aus korrosionsfreiem
und säurebeständigem Edelstahl



INOXLINE



Rund 4000
Anschlusskomponenten
für Pneumatik und Vakuum

BASIC LINE

Mehrmedien- und Mehrfachkupplungen
für Pneumatik, Fluid und Elektronik



MULTILINE

EXPERTS IN CONNECTIONS

QUALITÄTS-ANSCHLUSSKOMPONENTEN
FÜR DRUCKLUFT, VAKUUM, GASE,
FLÜSSIGKEITEN, ELEKTRIK UND ELEKTRONIK

EISELE

Member of HENN Connector Group

EISELE GmbH
Lise-Meitner-Straße 8/1
71332 Waiblingen | Germany

Telefon +49 (0) 7151-1719-0
Fax +49 (0) 7151-1719-290

info@eisele.eu
www.eisele-connectors.com