

# Relativ- und Absolutdrucktransmitter Typ 528

Druckbereich  
-1 ... 0 – 60 bar



Die kompakten Drucktransmitter der Typenreihe 528 basieren auf der von Huba Control entwickelten und seit über 20 Jahren millionenfach eingesetzten Keramik-Technologie.

Diese Drucktransmitter eignen sich für den Einsatz in unterschiedlichsten Industrieanwendungen.

- Kompakte und robuste Bauart
- Geringste Temperatureinflüsse auf die Genauigkeit
- Stecker-Variantenvielfalt
- Zeitsparende, schnelle kundenseitige Kabelmontage durch Kabel-Schnellverschraubung

## Technische Daten

### Druckbereich

Relativ	-1 ... 0 – 60 bar
Absolut	0 ... 1 – 16 bar

### Einsatzbedingungen

Medium		Flüssigkeiten und Gase
Temperatur	Medium	FPM -15 ... +125 °C (⊕) -15 ... +120 °C
		EPDM -40 ... +125 °C (⊕) -30 ... +120 °C
		NBR -20 ... +100 °C
		MVQ -40 ... +125 °C (⊕) -30 ... +120 °C
		FPM -40 ... +125 °C (⊕) -30 ... +120 °C
	Umgebung	-30 ... +85 °C (⊕) -25 ... +85 °C
	Lagerung	-50 ... +100 °C
Zulässige Überlast / Berstdruck	≤ 4 bar	3.0 x FS
	> 4 bar	2.5 x FS

### Materialien

Gehäuse	Edelstahl 1.4404 / AISI 316L	
Steckeraufnahme	Polyarylamid 50% GF UL 94 V-0	
Materialien mit Medienkontakt	Druckanschluss	Edelstahl 1.4404 / AISI 316L
	Messelement	PVDF
	Dichtmaterial	Keramik Al <sub>2</sub> O <sub>3</sub> (96%) FPM, EPDM, NBR, MVQ

### Elektrische Daten

	Ausgang	Speisung	Bürde	Stromaufnahme
2-Leiter	4 ... 20 mA	7 ... 33 VDC	< $\frac{\text{Speisespannung} - 7 \text{ V}}{0.02 \text{ A}}$ [Ohm]	< 23 mA
	⊕ 4 ... 20 mA	10 ... 30 VDC	< $\frac{\text{Speisespannung} - 10 \text{ V}}{0.02 \text{ A}}$ [Ohm]	< 23 mA
3-Leiter	0 ... 5 V	7 ... 33 VDC	>10 kOhm / < 100 nF	< 7 mA
	1 ... 6 V	8 ... 33 VDC	>10 kOhm / < 100 nF	< 7 mA
	0 ... 10 V	12 ... 33 VDC	>10 kOhm / < 100 nF	< 7 mA
	0 ... 10 V	12 ... 33 VDC / 24 VAC ± 15%	>10 kOhm / < 100 nF	< 7 mA
	⊕ ratiom. 10 ... 90%	5 VDC ± 10%	>10 kOhm / < 100 nF	< 7 mA
	⊕ ratiom. 10 ... 90%	5 VDC ± 10%	>10 kOhm / < 100 nF	< 7 mA
Verpolungssicherheit	Kurzschluss- und verpolungssicher. Jeder Anschluss gegen jeden mit max. Speisespannung.			
Isolationsspannung				500 VDC

### Dynamisches Verhalten

Ansprechzeit	< 2 ms, typ. 1 ms
Lastwechsel	< 100 Hz

### Elektrischer Anschluss

	Schutzart	Schutzklasse
Kabel-Schnellverschraubung mit oder ohne Kabel 1.5 / 2.0 / 3.0 / 5.0 m (PVC spez.)	IP 67	III
Stecker DIN EN 175301-803-A oder C (Industriestandard 9.4 mm)	IP 65	III
Stecker M12x1	IP 67	III
Stecker RAST 2.5 (nur 3-Leiter)	IP 00	III
Metri Pack Serie 150	IP 67	III
Litzenanschluss	IP 65	III

### Druckanschluss

Innengewinde	3/16 - 20 UNF	
	1/2 -14 NPT	
	G 1/4	mit O-Ring-Dichtung FPM (-30 ... +135 °C)
	3/16 - 20 UNF	Dichtkonus
Aussengewinde	1/4 -18 NPT	
	3/16 - 20 UNF	hinten dichtend SAE 4 mit O-Ring-Dichtung FPM (-20 ... +135 °C)
	G 1/4, G 1/2, G 3/4	hinten dichtend DIN 3852-E mit Profildichtring FPM (-30 ... +135 °C)
	G 1/4	hinten dichtend und Manometer mit Profildichtring FPM (-30 ... +135 °C)
	R 1/4	EN 10226
	G 1/4, G 1/2	hinten dichtend und Manometer (Kombi) mit Profildichtring FPM (-30 ... +135 °C)
	1/8 - 27 NPT	
	G 1/8	vorne dichtend oder hinten dichtend und Manometer (Kombi) mit Profildichtring FPM (-30 ... +135 °C)
M10x1	hinten dichtend DIN 3852-E mit Profildichtung FPM (-30 ... +135 °C)	
M20x1.5	vorne dichtend und Manometer (Kombi)	
G 1/4, G 1/2	vorne dichtend	

### Einbaulage

Beliebig	Empfehlung: Druckanschluss nach unten.
----------	--

### Prüfungen / Zulassungen

Elektromagnetische Verträglichkeit	CE-Konform gemäss EN 61326-2-3
Erhöhte Störfestigkeit	EN 50121-3-2
Schock nach IEC 68-2-27	100 g, 11 ms, Halbsinuskurve, alle 6 Richtungen, freier Fall aus 1 m auf Beton (6x)
Dauerschock nach IEC 68-2-29	40 g über 6 ms, 1000x alle 3 Richtungen.
Vibration nach IEC 68-2-6	20 g, 15 ... 2000 Hz, 15 ... 25 Hz mit Amplitude ± 15 mm, 1 Oktave / Minute alle 3 Richtungen, 50 Dauerbelastungen
UL	ANSI/UL 61010-1 gemäss E325110
Trinkwasserzulassung	NSF/ANSI 61/372 gemäss MH60087
EAC	

### Explosionsschutz ⊕

	ratiom. 10 ... 90%	4 ... 20 mA
Eigensicherheit «i»	Ex II 1/2 G Ex ia IIC T4 Ga/Gb	Ex II 1/2 G Ex ia IIC T4 Ga/Gb
EG-Baumusterprüfbescheinigung	Ex II 1/2 D Ex ia IIIC T125°C Da/Db	Ex II 1/2 D Ex ia IIIC T125°C Da/Db
Anschluss an beschleunigte eigensichere ohmsche Stromkreise mit den Höchstwerten	SEV 15 ATEX 0173	SEV 10 ATEX 0145
Wirksame innere Induktivität und Kapazität bei Ausführungen mit Stecker-Variante EN 175301-803-A oder M12x1	Ui ≤ 15 VDC; Ii ≤ 200 mA; Pi ≤ 750 mW	Ui ≤ 30 VDC; Ii ≤ 100 mA; Pi ≤ 750 mW
IECEx	Li = 0 nH; Ci ≤ 150 nF	Li = 0 nH; Ci = 0 nF
		SEV 16.0007

### Gewicht

~ 90 g	
--------	--

### Verpackung (auf Bestellung angeben)

Einzelverpackung in Kartons	Zubehör integriert
Mehrfachverpackung in Kartons (à 25 Stk.)	

# Genauigkeit

Parameter	Einheit	
Kennlinie <sup>1)</sup>	% FS	± 0.3
Auflösung	% FS	0.1
Temperaturverhalten <sup>2)</sup>	max. % FS/10K	± 0.2
Langzeitstabilität nach IEC EN 60770-1	max. % FS	± 0.25

Testbedingungen: 25 °C, 45% rF, Speisung 24 VDC

Variantenplan in bar			1	2	3	4	5	6	7	8	9	10	11
			528. X X X X X X X X X X X										
Druckbereich (Relativ) <sup>3)</sup>	-1 ... 0 bar		9	0	1								
	0 ... 1 bar		9	1	1								
	0 ... 1.6 bar		9	1	2								
	0 ... 2.5 bar		9	1	4		0,4						
	0 ... 4 bar		9	1	5		0,4						
	0 ... 6 bar		9	1	7		0,4						
	0 ... 10 bar		9	3	0		0,4						
	0 ... 16 bar		9	3	1		0,4						
	0 ... 25 bar		9	3	2		0,4						1
	0 ... 40 bar		9	3	3		0,4						1
0 ... 60 bar		9	4	0		0,4						1	
Druckbereich (absolut) <sup>3)</sup>	0 ... 1 bar		8	1	1								
	0 ... 1.6 bar		8	1	2								
	0 ... 2.5 bar		8	1	4								
	0 ... 4 bar		8	1	5								
	0 ... 6 bar		8	1	7								
	0 ... 10 bar		8	3	0								
	0 ... 16 bar		8	3	1								
Dichtmaterial	FPM Fluor-Kautschuk	-15 ... +125 °C (⊖ -15 ... +120 °C)					0						
	EPDM Äthyl-Propylen-Kautschuk	-40 ... +125 °C (⊖ -30 ... +120 °C)					1						
	NBR Butadien-Acrylnitril-Kautschuk	-20 ... +100 °C					2						
	MVQ Silikon-Kautschuk	-40 ... +125 °C (⊖ -30 ... +120 °C)					3						
	FPM Fluor-Kautschuk	-40 ... +125 °C (⊖ -30 ... +120 °C)					5						
Ausführung	standard						0						
	für Sauerstoffanwendungen mit Trinkwasserzulassung NSF 61						0	1			1	1	
Ausgang / Speisung	0 ... 5 V	7 ... 33 VDC						1					
	1 ... 6 V	8 ... 33 VDC						6					
	0 ... 10 V	12 ... 33 VDC							2				
		12 ... 33 VDC erhöhte Störfestigkeit							C	1,2,3			
		12 ... 33 VDC / 24 VAC ±15% (M12x1, Metri Pack, RAST, Litzen nicht möglich)							8				
	ratiom. 10 ... 90%	5VDC ±10%							7				
		5 VDC ±10% Ex-Schutz					0,4		9	1,3		1	
	4 ... 20 mA	7 ... 33 VDC							3				
		7 ... 33 VDC erhöhte Störfestigkeit (Litzenanschluss nicht möglich)							A				
		10 ... 30 VDC Ex-Schutz					0,4	4	1,3			1	
Elektrischer Anschluss	Stecker <sup>4)</sup>	DIN EN 175301-803-A							1				
		DIN EN 175301-803-C (Industriestandard 9.4 mm)							2				
		M12x1 2L: IN=1 / OUT=3 3L: IN=1 / OUT=4 / GND=3								3			
		M12x1 2L: IN=1 / OUT=4 3L: IN=1 / OUT=3 / GND=4								M			
		M12x1 2L: IN=1 / OUT=2 3L: IN=1 / OUT=2 / GND=3								P			
	Litzenanschluss	RAST 2.5					0,4	7	4				
		Metri Pack Serie 150					0,4		5				
		80 ±10 mm							6				
		290 ±10 mm							7				
		480 ±10 mm							8				
	Kabel-Schnellverschraubung	730 ±10 mm							9				
		ohne Kabel							0				
		mit Kabel 1.5 m							L				
		mit Kabel 2.0 m							N				
		mit Kabel 3.0 m							Q				
Druckanschluss <sup>3)</sup>	Innengewinde	mit Kabel 5.0 m						R					
		7/16-20 UNF							K		1		
		1/2-14 NPT								D		1	
		G 1/4 mit O-Ring-Dichtung FPM								1		1	
	Aussengewinde	7/16-20 UNF								2		1	
		1/4-18 NPT								3		1	
		G 1/4 hinten dichtend DIN 3852-E mit Profildichtring FPM								4		1	
		G 1/4 hinten dichtend und Manometer mit Profildichtring FPM								5	1	1	
		R 1/4 nach EN 10226								7		1	
		G 1/2 hinten dichtend und Manometer mit Profildichtring FPM					0,1			8		1	
		7/16-20 UNF hinten dichtend SAE 4 mit O-Ring-Dichtung FPM								G		1	
		1/8-27 NPT								A		1	
		G 1/8 vorne dichtend								M		1	
		G 1/8 hinten dichtend DIN 3852-E mit Profildichtring FPM					0,1			H		1	
G 1/4 vorne dichtend								J					
G 1/2 hinten dichtend DIN 3852-E mit Profildichtring FPM					0,1			C		1			
M10x1 hinten dichtend DIN 3852-E mit Profildichtung FPM					0,1			F		1			
M20x1.5 vorne dichtend und Manometer (Kombi)								E		1			
G 1/2 vorne dichtend								9					
Druckspitzenblende	ohne										1		
	mit										2		
Material Druckanschluss	Edelstahl 1.4404 / AISI 316 L											1	
	PVDF Aussengewinde <sup>5)</sup>	vorne dichtend für G 1/4, G 1/2 ≤ 16 bar								J,9	1	2	
Abweichung (optional)	W einsetzen und Bereich auf Bestellung angeben (Bsp. W0... + 3bar/OUT0...5V)												W

<sup>1)</sup> typisch; max. 0.5% FS (inkl. Nullpunkt, Endwert, Linearität, Hysterese und Reproduzierbarkeit)

<sup>2)</sup> -15 ... +85 °C

<sup>3)</sup> Andere Druckbereiche und Druckanschlüsse auf Anfrage

<sup>4)</sup> Lieferung ohne Steckdose

<sup>5)</sup> Mediumtemperatur -15 ... +85 °C

Variantenplan in psi				1	2	3	4	5	6	7	8	9	10	11
				528.	X	X	X	X	X	X	X	X	X	X
Druckbereich (Relativ) <sup>1)</sup>	-30 ... 0" hg			9	B	0								
	0 ... 15 psi			9	B	1								
	0 ... 20 psi			9	B	2								
	0 ... 30 psi			9	B	4			0,4					
	0 ... 60 psi			9	B	5			0,4					
	0 ... 100 psi			9	B	7			0,4					
	0 ... 150 psi			9	C	0			0,4					
	0 ... 200 psi			9	C	1			0,4					
	0 ... 300 psi			9	C	2			0,4					1
	0 ... 500 psi			9	C	3			0,4					1
0 ... 750 psi			9	D	0			0,4					1	
Druckbereich (absolut) <sup>1)</sup>	0 ... 15 psi			8	B	1								
	0 ... 20 psi			8	B	2								
	0 ... 30 psi			8	B	4								
	0 ... 60 psi			8	B	5								
	0 ... 100 psi			8	B	7								
	0 ... 150 psi			8	C	0								
Dichtmaterial	FPM Fluor-Kautschuk		-15 ... +125 °C	( $\otimes$ )	-15 ... +120 °C				0					
	EPDM Äthylen-Propylen-Kautschuk		-40 ... +125 °C	( $\otimes$ )	-30 ... +120 °C				1					
	NBR Butadien-Acrylnitril-Kautschuk		-20 ... +100 °C						2					
	MVQ Silikon-Kautschuk		-40 ... +125 °C	( $\otimes$ )	-30 ... +120 °C				3					
	FPM Fluor-Kautschuk		-40 ... +125 °C	( $\otimes$ )	-30 ... +120 °C				5					
Ausführung	standard								0					
	für Sauerstoffanwendungen mit Trinkwasserzulassung NSF 61							0	1			1	1	
Ausgang / Speisung	0 ... 5 V		7 ... 33 VDC							1				
	1 ... 6 V		8 ... 33 VDC							6				
	0 ... 10 V		12 ... 33 VDC							2				
			12 ... 33 VDC	erhöhte Störfestigkeit						C	1,2,3			
			12 ... 33 VDC / 24 VAC	±15% (M12x1, Metri Pack, RAST, Litzen nicht möglich)						8				
	ratiom. 10 ... 90%		5VDC ±10%							7				
			5 VDC ±10%	Ex-Schutz					0,4	9	1,3			1
			7 ... 33 VDC							3				
	4 ... 20 mA		7 ... 33 VDC	erhöhte Störfestigkeit (Litzenanschluss nicht möglich)						A				
			10 ... 30 VDC	Ex-Schutz					0,4	4	1,3			1
Elektrischer Anschluss	Stecker <sup>2)</sup>			DIN EN 175301-803-A									1	
				DIN EN 175301-803-C (Industriestandard 9.4 mm)									2	
				M12x1 2L: IN=1 / OUT=3 3L: IN=1 / OUT=4 / GND=3									3	
				M12x1 2L: IN=1 / OUT=4 3L: IN=1 / OUT=3 / GND=4									M	
				M12x1 2L: IN=1 / OUT=2 3L: IN=1 / OUT=2 / GND=3									P	
				RAST 2.5						0,4	7		4	
				Metri Pack Serie 150						0,4	5		6	
				80 ±10 mm									7	
	Litzenanschluss			290 ±10 mm									8	
				480 ±10 mm									9	
			730 ±10 mm									0		
Kabel-Schnellverschraubung			ohne Kabel									L		
			mit Kabel 1.5 m									N		
			mit Kabel 2.0 m									Q		
			mit Kabel 3.0 m									R		
			mit Kabel 5.0 m											
Druckanschluss <sup>1)</sup>	Innengewinde			7/16-20 UNF									K	1
				1/2 -14 NPT									D	1
				G 1/4 mit O-Ring-Dichtung FPM									1	1
				7/16 - 20 UNF									2	1
				1/4 - 18 NPT									3	1
				G 1/4 hinten dichtend DIN 3852-E mit Profildichtring FPM									4	1
				G 1/4 hinten dichtend und Manometer mit Profildichtring FPM									5	1 1
				R 1/4 nach EN 10226									7	1
				G 1/2 hinten dichtend und Manometer mit Profildichtring FPM						0,1			8	1
				7/16 - 20 UNF hinten dichtend SAE 4 mit O-Ring-Dichtung FPM									G	1
				1/8 - 27 NPT									A	1
				G 1/8 vorne dichtend									M	1
				G 1/8 hinten dichtend DIN 3852-E mit Profildichtring FPM						0,1			H	1
				G 1/4 vorne dichtend									J	
			G 1/2 hinten dichtend DIN 3852-E mit Profildichtring FPM						0,1			C	1	
			M10x1 hinten dichtend DIN 3852-E mit Profildichtung FPM						0,1			F	1	
			M20x1.5 vorne dichtend und Manometer (Kombi)									E	1	
			G 1/2 vorne dichtend									9		
Druckspitzenblende	ohne												1	
	mit												2	
Material Druckanschluss	Edelstahl 1.4404 / AISI 316 L													1
	PVDF Aussengewinde <sup>3)</sup> vorne dichtend für G 1/4, G 1/2 ≤ 200 psi											J,9	1	2
Abweichung (optional)	W einsetzen und Bereich auf Bestellung angeben (Bsp. W0... + 16psi/OUT0...5V)													W

<sup>1)</sup> Andere Druckbereiche und Druckanschlüsse auf Anfrage

<sup>2)</sup> Lieferung ohne Steckdose

<sup>3)</sup> Mediumtemperatur -15 ... +85 °C

Variantenplan in MPa				1	2	3	4	5	6	7	8	9	10	11	
				528.	X	X	X	X	X	X	X	X	X	X	
Druckbereich (Relativ) <sup>1)</sup>	-0.1 ... 0 MPa			9	G	0									
	0 ... 0.1 MPa			9	G	1									
	0 ... 0.16 MPa			9	G	2									
	0 ... 0.25 MPa			9	G	4			0,4						
	0 ... 0.4 MPa			9	G	5			0,4						
	0 ... 0.6 MPa			9	G	7			0,4						
	0 ... 1 MPa			9	H	0			0,4						
	0 ... 1.6 MPa			9	H	1			0,4						
	0 ... 2.5 MPa			9	H	2			0,4					1	
	0 ... 4 MPa			9	H	3			0,4					1	
0 ... 6 MPa			9	K	0			0,4					1		
Druckbereich (absolut) <sup>1)</sup>	0 ... 0.1 MPa			8	G	1									
	0 ... 0.16 MPa			8	G	2									
	0 ... 0.25 MPa			8	G	4									
	0 ... 0.4 MPa			8	G	5									
	0 ... 0.6 MPa			8	G	7									
	0 ... 1 MPa			8	H	0									
0 ... 1.6 MPa			8	H	1										
Dichtmaterial	FPM	Fluor-Kautschuk	-15 ... +125 °C (⊗ -15 ... +120 °C)					0							
	EPDM	Äthylen-Propylen-Kautschuk	-40 ... +125 °C (⊗ -30 ... +120 °C)					1							
	NBR	Butadien-Acrylnitril-Kautschuk	-20 ... +100 °C					2							
	MVQ	Silikon-Kautschuk	-40 ... +125 °C (⊗ -30 ... +120 °C)					3							
	FPM	Fluor-Kautschuk	-40 ... +125 °C (⊗ -30 ... +120 °C)					5							
Ausführung	standard							0							
	für Sauerstoffanwendungen mit Trinkwasserzulassung NSF 61							0	1			1	1		
Ausgang / Speisung	0 ... 5 V	7 ... 33 VDC								1					
	1 ... 6 V	8 ... 33 VDC								6					
	0 ... 10 V	12 ... 33 VDC									2				
		12 ... 33 VDC	erhöhte Störfestigkeit								C	1,2,3			
	ratiom. 10 ... 90%	5VDC ±10%									8				
		5 VDC ±10%	Ex-Schutz						0,4	9	1,3			1	
	4 ... 20 mA	7 ... 33 VDC									3				
		7 ... 33 VDC	erhöhte Störfestigkeit (Litzenanschluss nicht möglich)								A				
		10 ... 30 VDC	Ex-Schutz						0,4	4	1,3			1	
	Elektrischer Anschluss	Stecker <sup>2)</sup>	DIN EN 175301-803-A											1	
DIN EN 175301-803-C (Industriestandard 9.4 mm)													2		
M12x1			2L: IN=1 / OUT=3 3L: IN=1 / OUT=4 / GND=3											3	
M12x1			2L: IN=1 / OUT=4 3L: IN=1 / OUT=3 / GND=4											M	
M12x1			2L: IN=1 / OUT=2 3L: IN=1 / OUT=2 / GND=3											P	
RAST 2.5									0,4	7	4				
Litzenanschluss		Metri Pack Serie 150							0,4		5				
		80 ±10 mm									6				
		290 ±10 mm									7				
		480 ±10 mm									8				
		730 ±10 mm									9				
Kabel-Schnellverschraubung		ohne Kabel									0				
		mit Kabel 1.5 m									L				
		mit Kabel 2.0 m									N				
		mit Kabel 3.0 m									Q				
	mit Kabel 5.0 m									R					
Druckanschluss <sup>1)</sup>	Innengewinde	7/16-20 UNF											K	1	
		1/2 -14 NPT												D	1
		G 1/4 mit O-Ring-Dichtung FPM												1	1
	Aussengewinde	7/16 - 20 UNF												2	1
		1/4 - 18 NPT												3	1
		G 1/4 hinten dichtend DIN 3852-E mit Profildichtring FPM												4	1
		G 1/4 hinten dichtend und Manometer mit Profildichtring FPM												5	1
		R 1/4 nach EN 10226												7	1
		G 1/2 hinten dichtend und Manometer mit Profildichtring FPM								0,1				8	1
		7/16 - 20 UNF hinten dichtend SAE 4 mit O-Ring-Dichtung FPM												G	1
		1/8 - 27 NPT												A	1
		G 1/8 vorne dichtend												M	1
		G 1/8 hinten dichtend DIN 3852-E mit Profildichtring FPM								0,1				H	1
		G 1/4 vorne dichtend												J	
		G 1/2 hinten dichtend DIN 3852-E mit Profildichtring FPM								0,1				C	1
M10x1 hinten dichtend DIN 3852-E mit Profildichtung FPM								0,1				F	1		
M20x1.5 vorne dichtend und Manometer (Kombi)												E	1		
G 1/2 vorne dichtend												9			
Druckspitzenblende	ohne												1		
	mit												2		
Material Druckanschluss	Edelstahl 1.4404 / AISI 316 L													1	
	PVDF	Aussengewinde <sup>3)</sup>	vorne dichtend für G 1/4, G 1/2 ≤ 1.6 MPa									J,9	1	2	
Abweichung (optional)	W einsetzen und Bereich auf Bestellung angeben (Bsp. W0... + 0.3MPa/OUT0...5V)													W	

<sup>1)</sup> Andere Druckbereiche und Druckanschlüsse auf Anfrage

<sup>2)</sup> Lieferung ohne Steckdose

<sup>3)</sup> Mediumtemperatur -15 ... +85 °C

Steckdose Kabel-Schnellverschraubung	117312
Steckdose DIN EN 175301-803-A mit Dichtung	103510
Steckdose DIN EN 175301-803-C mit Dichtung	104244
Winkel-Kabeldose für Stecker M12x1	106975
Winkel-Kabeldose für Stecker M12x1 mit Kabel 2 m	114604
Gerade-Kabeldose für Stecker M12x1	114570
Gerade-Kabeldose für Stecker M12x1 mit Kabel 2m	114605
Befestigungswinkel mit Schraube	118716
Kühlkörper mit Aussengewinde G ½ vorne dichtend - Innengewinde G ½	105631
Kühlkörper mit Aussengewinde G ½ vorne dichtend - Innengewinde G ¼	105073
Kühlkörper mit Aussengewinde G ¼ vorne dichtend - Innengewinde G ¼	105074
Kalibrierzertifikat	104551

Befestigungswinkel mit Schraube

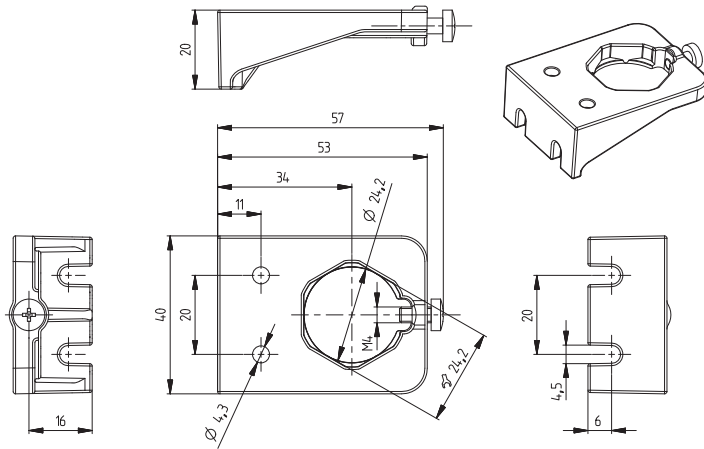

Kühlkörper

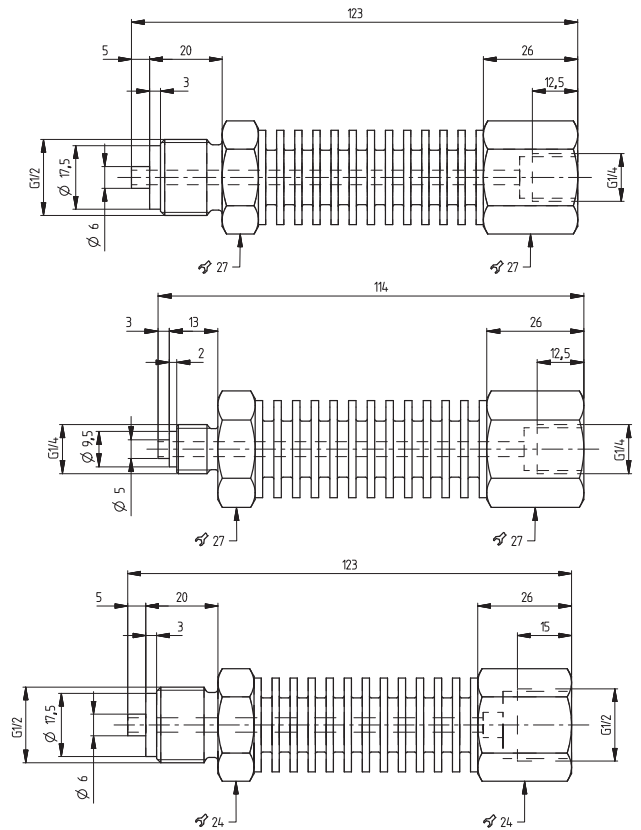

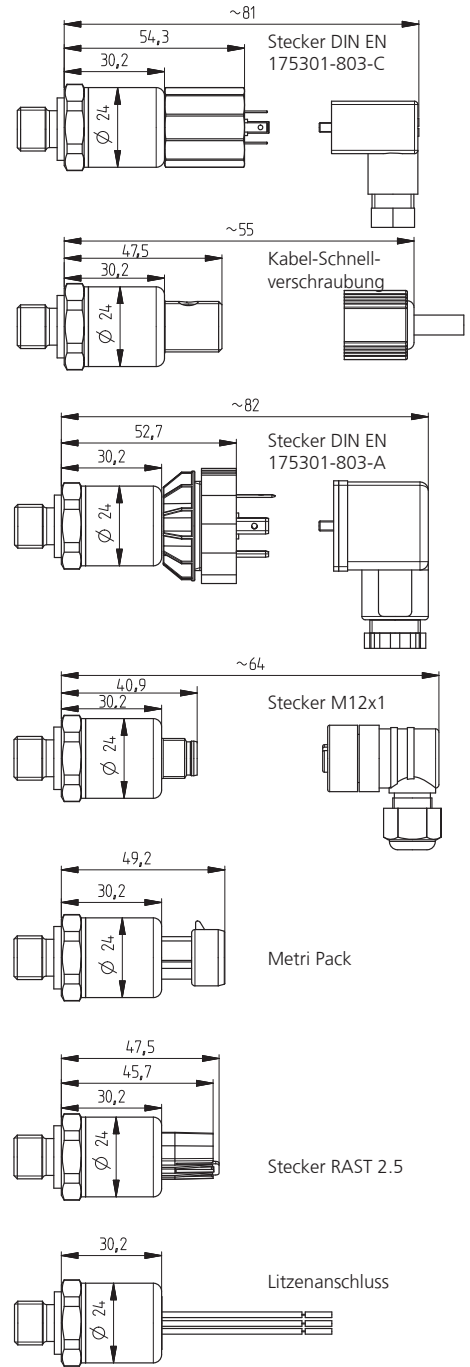
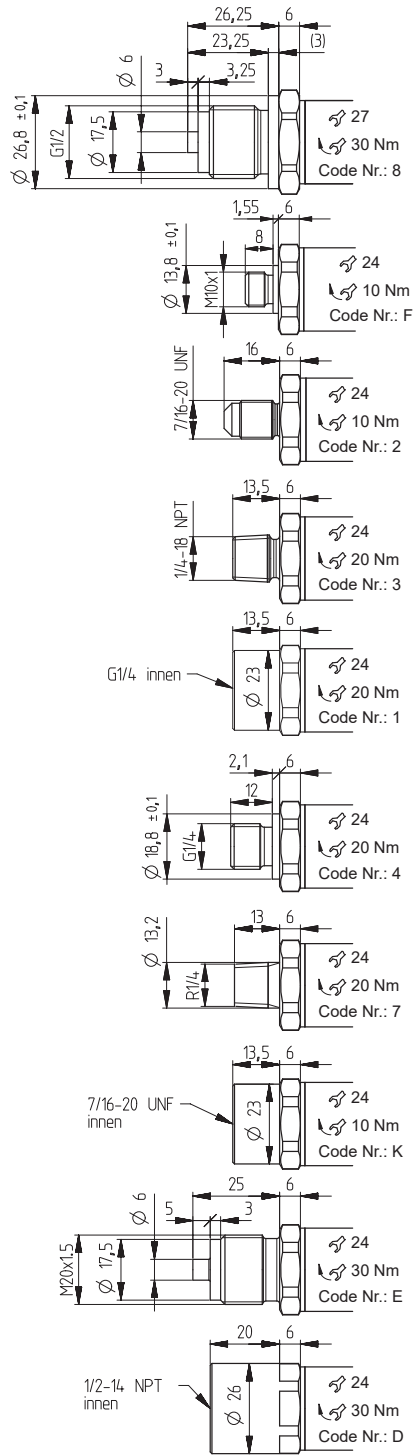
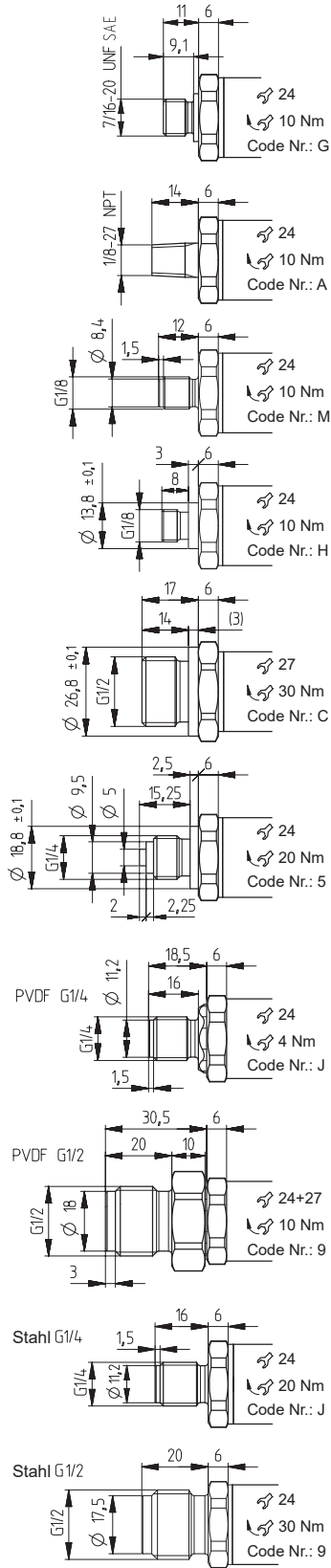

## 2-Leiter

Stecker DIN  
EN 175301-803-A oder C

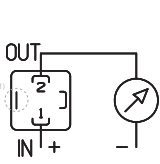

1 (IN) 2 (OUT)

Kabel-Schnell-  
verschraubung

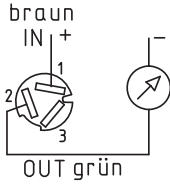

1 (IN) 2 (OUT)

Stecker M12x1

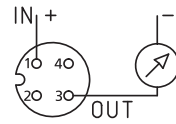

1 (IN) 3 (OUT)

Stecker M12x1

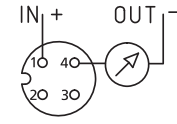

1 (IN) 4 (OUT)

Stecker M12x1

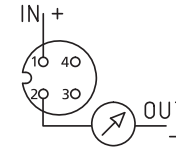

1 (IN) 2 (OUT)

Metri Pack Serie 150

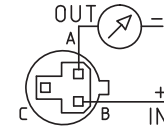

B (IN) A (OUT)

Litzenanschluss

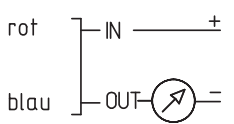

## 3-Leiter

Stecker DIN  
EN 175301-803-A oder C

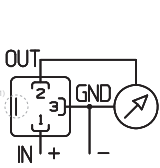

1 (IN) 2 (OUT) 3 (GND)

Kabel-Schnell-  
verschraubung

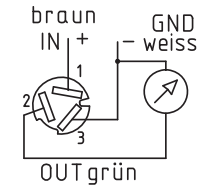

1 (IN) 2 (OUT) 3 (GND)

Stecker M12x1

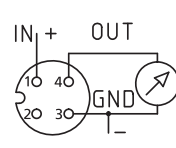

1 (IN) 4 (OUT) 3 (GND)

Stecker M12x1

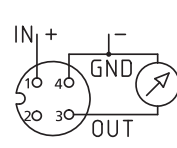

1 (IN) 3 (OUT) 4 (GND)

Stecker M12x1

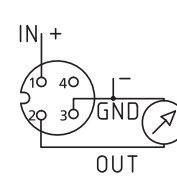

1 (IN) 2 (OUT) 3 (GND)

Metri Pack Serie 150

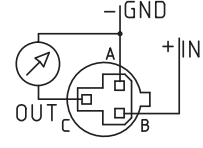

B (IN) C (OUT) A (GND)

Litzenanschluss

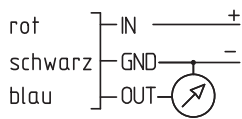

Stecker RAST 2.5

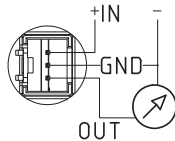

Geräteausführung mit Explosionsschutz: 4 ... 20 mA  
Der Erdungsanschluss ist mit dem Gehäuse des Drucktransmitters leitend verbunden.

Stecker DIN  
EN 175301-803-A

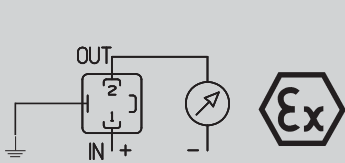

1 (IN) 2 (OUT) 3 (GND)

Stecker M12x1

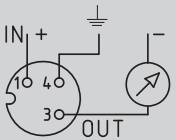

1 (IN) 3 (OUT) 4 (GND)

Geräteausführung mit Explosionsschutz: ratiom. 10 ... 90%  
Das Elektronik-GND ist über einen 1MΩ Widerstand mit dem Gehäuse des Drucktransmitters verbunden.

Stecker DIN  
EN 175301-803-A

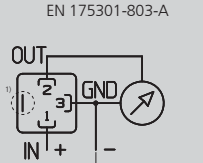

1 (IN) 2 (OUT) 3 (GND)

Stecker M12x1

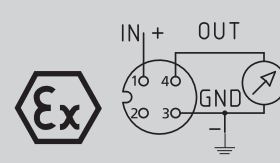

1 (IN) 3 (GND) 4 (OUT)

<sup>1)</sup> Nicht mit dem Transmittergehäuse verbunden



### Huba Control AG

#### Headquarters

Industriestrasse 17  
5436 Würenlos  
Telefon +41 (0) 56 436 82 00  
Telefax +41 (0) 56 436 82 82  
info.ch@hubacontrol.com

### Huba Control AG

#### Niederlassung Deutschland

Schlattgrabenstrasse 24  
72141 Walddorfhäslach  
Telefon +49 (0) 7127 23 93 00  
Telefax +49 (0) 7127 23 93 20  
info.de@hubacontrol.com

### Huba Control SA

#### Succursale France

Rue Lavoisier  
Technopôle Forbach-Sud  
57602 Forbach Cedex  
Téléphone +33 (0) 387 847 300  
Télécopieur +33 (0) 387 847 301  
info.fr@hubacontrol.com

### Huba Control AG

#### Vestiging Nederland

Hamseweg 20A  
3828 AD Hoogland  
Telefoon +31 (0) 33 433 03 66  
Telefax +31 (0) 33 433 03 77  
info.nl@hubacontrol.com

### Huba Control AG

#### Branch Office United Kingdom

Unit 13 Berkshire House  
County Park Business Centre  
Shrivenham Road  
Swindon Wiltshire SN1 2NR  
Phone +44 (0) 1993 776667  
Fax +44 (0) 1993 776671  
info.uk@hubacontrol.com